

Uputa za primjenu
Standarda ISO 20022 XML za izradu poruka
SEPA izravnih terećenja
pain.008.001.02

Sadržaj

1.	PREGLED VERZIJA DOKUMENATA	2
2.	SKRAĆENICE I RJEČNIK POJMOVA	2
3.	UVOD	2
4.	DEFINICIJA IZRAVNOG TEREĆENJA.....	2
5.	OSNOVNE RAZLIKE IZMEĐU SEPA OSNOVNIH I POSLOVNIH IZRAVNIH TEREĆENJA	2
6.	REFERENTNA DOKUMENTACIJA	2
7.	UPOTREBA STANDARDA ISO 20022 U XSD HR SHEMI (HR XSD)	2
8.	SPECIFIKACIJA FORMATA PORUKE PAIN.008.001.02	2
	a. Značenje podataka u poruci:	2
	b. Opis formata i sadržaj elemenata	2
	c. Struktura poruke pain.008.001.02.....	2
9.	ELEMENTI PORUKE ZA IZRAVNO TEREĆENJE – PAIN.008.001.02.....	2
10.	OPIS STRUKTURE PORUKE IZRAVNOG TEREĆENJA – PAIN.008.001.02.....	2
11.	PRIMJER PORUKE OSNOVNOG IZRAVNOG TEREĆENJA - PAIN.008.001.02	2

1. PREGLED VERZIJA DOKUMENATA

Verzija	Status / Izmjena	Datum
1.0	Objava Upute	30.06.2015.
1.1	Izmjena datuma primjene	01.03.2016.
2.0	Izmjena datuma primjene	07.12.2016.
3.0	Izmjene	06.04.2017.
4.0	Izmjena u poglavlju 9. i 10., polje 2.99	15.01.2018.

2. SKRAĆENICE I RJEČNIK POJMOVA

U skladu s Pravilima Osnovne HRK SDD Sheme i Pravilima Poslovne HRK SDD Sheme.

Uputa – Uputa za primjenu Standarda ISO 20022 XML za izradu poruka izravnog terećenja pain.008.001.02

PPU – pružatelj platnih usluga (banka)

KPU – korisnik platnih usluga

SEPA – Single Euro Payments Area

SDD – SEPA Direct Debit (SEPA izravno terećenje)

ISO – International Standardization Organization

D – datum izvršenja

KD - kalendarski dan

MBD – međubankovni dan

RH – Republika Hrvatska

Pojam		Objašnjenje pojma – hrvatski termin
Engleski termin	Hrvatski termin	
Additional Remittance Information	Dodatni detalji plaćanja	Dodatne informacije o plaćanju u slobodnoj formi
Batch Booking	Način odobrenja računa primatelja	Podatak opisuje da li se račun odobrava za ukupni iznos grupe naloga ili za pojedinačne naloge
Category Purpose	Kategorija namjene	Označava svrhu plaćanja koja se temelji na unaprijed definiranim kategorijama
Charge Bearer	Troškovna opcija	Definira koja strana snosi trošak vezan uz procesiranje platne transakcije (SEPA dozvoljava samo SLEV)
Creditor	Primatelj plaćanja	Pravna osoba koja ima transakcijski račun i za koju su namijenjena novčana sredstva koja su predmet platne transakcije
Creditor Account	Transakcijski račun primatelja plaćanja	Obavezan je transakcijski račun u IBAN formatu.
Creditor Agent	PPU primatelja plaćanja	PPU koji vodi transakcijski račun primatelja plaćanja
Creditor Reference Information	Referenca koju određuje primatelj plaćanja	Niz elemenata strukturirane reference
Debtor	Platitelj	Platitelj je fizička ili pravna osoba koja ima transakcijski račun za plaćanje i koja daje suglasnost za izvršenje naloga za plaćanje na teret svog računa
Debtor Account	Transakcijski račun platitelja	Obavezan je transakcijski račun u IBAN formatu.

Debtor Agent Bank	PPU platitelja	PPU platitelja koja vodi transakcijski račun platitelja
Direct Debit	Izravno terećenje	Izravno terećenje je nacionalna platna usluga za terećenje platiteljevog računa za plaćanje, kada platnu transakciju inicira primatelj plaćanja na osnovi Suglasnosti platitelja.
Direct Debit Transaction Information	Informacija o nalogu izravnog terećenja	Niz elemenata koji se koriste radi detaljnijih informacija o svakom pojedinom nalogu u poruci
End to End Identification	Jedinstveni identifikator	Jedinstveni identifikator (poziv na broj platitelja) kojeg je odredio primatelj radi praćenja naloga. Podatak PNB platitelja treba nešto značiti i platitelju (broj računa, korisnički broj). Ovaj identifikator se prenosi i ne mijenja tijekom cijelog procesa obrade naloga
Initiating Party	Pošiljatelj poruke	Može biti primatelj koji inicira naplatu ili strana koja šalje poruku u ime i za račun primatelja.
Instructed Amount	Iznos	Iznos pojedinačnog naloga
Instruction Identification	Identifikacijska oznaka naloga	Jedinstveni identifikator koji se može koristiti između primatelja i njegovog PPU i odnosi se na određeni nalog. Može biti uključen u više poruka koje se odnose na isti nalog.
Payment Identification	Identifikacijska oznaka naplate	Niz elemenata koji se koriste za označavanje naloga za naplatu.
Payment Type Information	Informacije o vrsti naplate	Niz elemenata koji se koriste za određivanje vrste naplate
Purpose	Šifra namjene	Označava namjenu platne transakcije odnosno informaciju o razlogu plaćanja.
Reference	Referentna oznaka	Jedinstvena identifikacijska oznaka koju definira primatelj prema Jedinstvenom pregledu osnovnih modela „poziva na broj“, s opisom modela, sadržajem i objašnjenjem za njihovu primjenu te načinom izračuna kontrolnog broja
Remittance Information	Detalji plaćanja	Strukturirani detalji plaćanja koje je odredio primatelj (poziv na broj primatelja)
Requested Collection Date	Traženi datum izvršenja	Datum kada primatelj traži da mu se odobri transakcijski račun za naplaćena sredstva
Service Level	Razina usluge	Pravila po kojima će se obraditi nalog
Ultimate Creditor	Krajnji primatelj	Krajnji primatelj sredstava
Ultimate Debtor	Stvarni dužnik	Stvarni dužnik koji duguje određeni iznos novčanih sredstava primatelju/krajnjem primatelju

3. UVOD

Uputa za primjenu Standarda ISO 20022 XML za izradu poruka izravnog terećenja (u daljnjem tekstu: Uputa) daje smjernice za izradu i primjenu XML poruke pain.008.001.02 radi zadavanja SEPA izravnog terećenja u kunama koja se dostavlja na izvršenje PPU na području Republike Hrvatske.

Uputa je sastavni dio *Pravila Osnovne HRK SDD Sheme* i *Pravila Poslovne HRK SDD Sheme* sukladna je SEPA Core Direct Debit Scheme Customer-to-Bank Implementation Guidelines v9.0 i SEPA Business-to-Business Direct Debit Scheme Customer-to-Bank Implementation Guidelines v7.0.

Uputa se primjenjuje od 03. rujna 2018. godine.

Uputa je izrađena međusobnom suradnjom bankovne zajednice i Financijske agencije.

Uputa je javno dostupna na stranicama www.sepa.hr, Hrvatske udruge banaka, pružatelja platnih usluga, Hrvatske gospodarske komore i Financijske agencije.

Uputa je sastavljena s posebnom pažnjom kako bi sve informacije u Uputi bile točne te je prihvaćena od svih Sudionika Osnovne i Poslovne HRK SDD Sheme. Međutim, hrvatska bankovna zajednica i Financijska agencija nisu odgovorne za sve eventualne štete i pogreške koje bi mogle nastati kao posljedica pogrešnog tumačenja i primjene informacija navedenih u Uputi.

4. DEFINICIJA IZRAVNOG TEREĆENJA

Izravno terećenje je platna usluga kojom se tereti platiteljov transakcijski račun, pri čemu je platni nalog zadao primatelj plaćanja na osnovi dane suglasnosti platitelja sukladno SEPA pravilima te nacionalnim specifičnostima.

Radi iniciranja platnih transakcija, primatelj plaćanja je obavezan formirati poruku pain.008.001.02 u XML formatu s elementima kako je navedeno u ovoj Uputi.

Poruku izravnog terećenja primatelj plaćanja dostavlja svom PPU, a poruka može sadržavati jedan ili više naloga izravnog terećenja na teret transakcijskog računa jednog ili više platitelja koji se mogu voditi kod različitih PPU.

Ovom Uputom dane su smjernice za izradu i zadavanje poruka i za SEPA Osnovna izravna terećenja i za SEPA Poslovna izravna terećenja.

Kod SEPA Osnovnih izravnih terećenja platitelj je isključivo potrošač koji ima otvoren transakcijski račun u vrsti 31 ili 32.

Kod SEPA Poslovnih izravnih terećenja platitelj nije potrošač i ima otvoren transakcijski račun u vrsti 11, 13, 14, 15 ili 18.

U jednoj poruci se dostavlja isključivo jedna vrsta izravnog terećenja, ili SEPA Osnovna ili SEPA Poslovna izravna terećenja.

Uputa se primjenjuje na jednokratna i ponavljajuća izravna terećenja.

Jednokratna izravna terećenja su ona za koja je Suglasnost dana za samo jedno izvršenje, te nakon tog izvršenja Suglasnost postaje nevažeća.

Ponavljajuća izravna terećenja su ona za koja je Suglasnost dana za zadavanje više naloga izravnih terećenja u nizu.

Vrsta plaćanja

Jednokratna izravna terećenja	OneOff – OOFF– izravna terećenja za koja je Suglasnost dana za samo jedno izvršenje
Ponavljajuća izravna terećenja	FRST - First – prvo u nizu izravnih terećenja
	RCUR – Recurring - jedno u nizu izravnih terećenja, a koje nije ni prvo ni posljednje
	FNAL - Final – posljednje u nizu izravnih terećenja

Datum izvršenja (dan 'D') je datum na koji primatelj traži da mu se odobre naplaćena sredstva od platitelja.

Datum obračuna/namire je datum na koji se izvršava obračun/namira.

Datum terećenja je datum na koji se tereti transakcijski račun platitelja.

U pravilu se izvršenje/obračun/namira/terećenje transakcijskog računa platitelja događa na isti dan.

Propisani rokovi za slanje poruka izravnog terećenja:

- za **SEPA Osnovna izravna terećenja**: maksimalno 14 KD i minimalno 1 MBD prije dana D za sva izravna terećenja (Vrstu ponavljanja – FRST, OOFF, RCUR i FNAL).

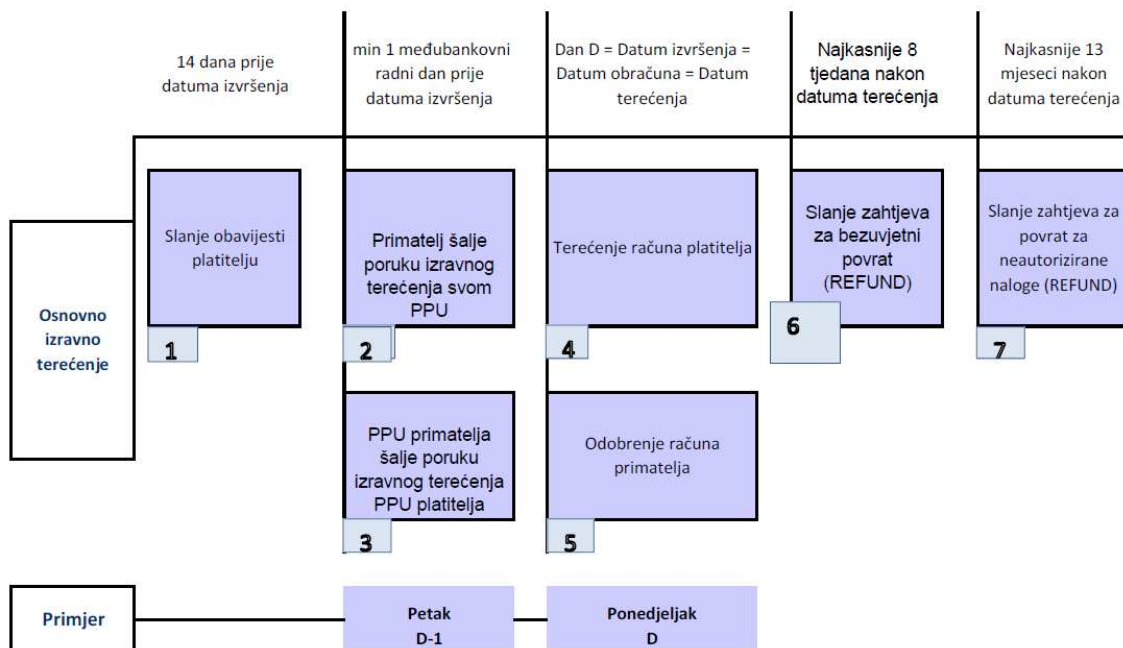

1 - Najkasnije 14 kalendarskih dana prije dana izvršenja primatelj treba obavijestiti platitelja o iznosu i datumu izvršenja izravnog terećenja.

2 – Najkasnije 1 međubankovni radni dan prije datuma izvršenja primatelj dostavlja svom PPU poruku izravnog terećenja za sva osnovna izravna terećenja.

3 – Najkasnije 1 međubankovni radni dan prije datuma izvršenja PPU primatelja dostavlja PPU platitelja poruku izravnog terećenja za osnovna izravna terećenja.

4 – Na datum izvršenja PPU platitelja tereti transakcijski račun platitelja za iznos izravnog terećenja.

5 – Na datum izvršenja PPU primatelja odobrava transakcijski račun primatelja za iznos izravnog terećenja.

6 – Najkasnije 8 tjedana nakon datuma terećenja platitelj dostavlja zahtjev bezuvjetni povrat iznosa izravnog terećenja.

7 – Najkasnije 13 mjeseci nakon datuma terećenja platitelj dostavlja zahtjev za povrat iznosa neautoriziranog izravnog terećenja.

- za SEPA Poslovna izravna terećenja - maksimalno 14 KD i minimalno 1 MBD.

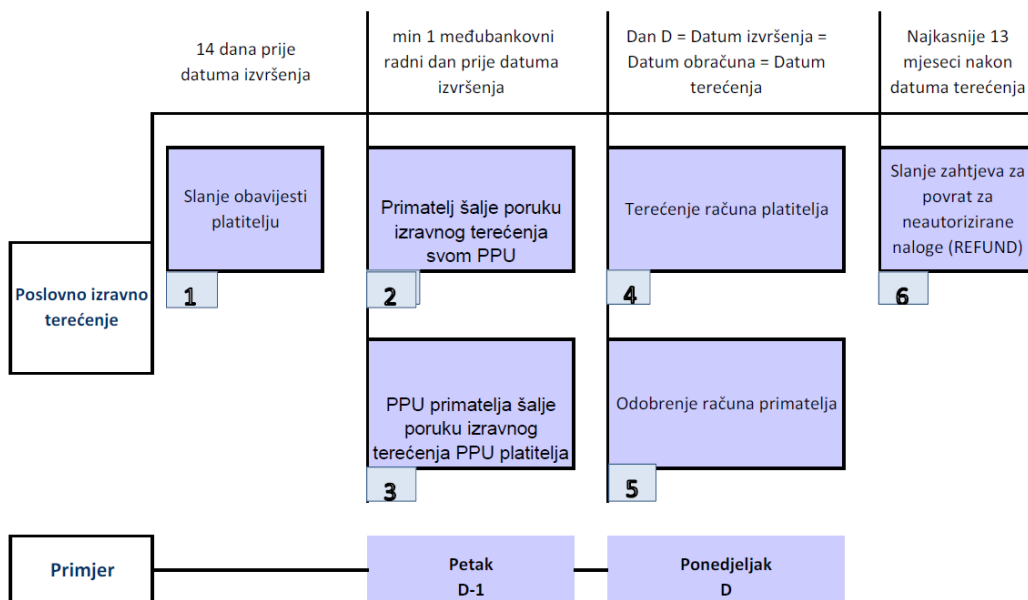

- 1 - Najkasnije 14 kalendarskih dana prije dana izvršenja primatelj treba obavijestiti platitelja o iznosu i datumu izvršenja izravnog terećenja.
- 2 – Najkasnije 1 međubankovni radni dan prije datuma izvršenja primatelj dostavlja svom PPU poruku poslovnog izravnog terećenja.
- 3 – Najkasnije 1 međubankovni radni dan prije datuma izvršenja PPU primatelja dostavlja PPU platitelja poruku poslovnog izravnog terećenja.
- 4 – Na datum izvršenja PPU platitelja tereti transakcijski račun platitelja za iznos izravnog terećenja.
- 5 – Na datum izvršenja PPU primatelja odobrava transakcijski račun primatelja za iznos izravnog terećenja.
- 6 – Najkasnije 13 mjeseci nakon datuma terećenja platitelj dostavlja zahtjev za povrat iznosa neautoriziranog izravnog terećenja. Povrati za neautorizirane naloge se rješavaju izvan Poslovne sheme.

Terminski plan primitka poruka izravnog terećenja određuje PPU primatelja.

5. OSNOVNE RAZLIKE IZMEĐU SEPA OSNOVNIH I POSLOVNIH IZRAVNIH TEREĆENJA

	SEPA Osnovna izravna terećenja	SEPA Poslovna izravna terećenja
Platitelji	KPU - potrošači	KPU – koji nisu potrošači
Postupanje sa Suglasnosti	Nije propisano posebno postupanje	Platitelj obavezno verificira podatke sa Suglasnosti i obavještava svog PPU o potpisanoj Suglasnosti prije izvršenja prvog izravnog terećenja. Platitelj također obavezno obavještava svog PPU o svakoj izmjeni i otkazu Suglasnosti.
Provjere od strane PPU platitelja	<ul style="list-style-type: none"> - je li transakcijski račun platitelja dostupan za naplatu izravnog terećenja - je li dozvoljena naplata izravnog terećenja za određenog primatelja - provjera svih ostalih elemenata koje određuje platitelj sukladno Uredbi EU 260/2012 	<p>PPU platitelja obavezno provjerava podatke sa Suglasnosti kao i sve ostale podatke koje dogovori s platiteljem.</p> <p>Provjerava se da li su podaci o Suglasnosti iz transakcije izravnog terećenja koje je PPU platitelja zaprimio od PPU primatelja identični podacima sa Suglasnosti koje je platitelj dostavio svom PPU.</p> <p>PPU platitelja obavezno provjerava da su slijedeći podaci identični:</p> <ul style="list-style-type: none"> - Vrsta izravnog terećenja treba biti: B2B - Identifikator primatelja - Identifikator Suglasnosti - Transakcijski račun platitelja - Vrsta plaćanja.
Slanje izravnog terećenja	max D-14 KD min D-1 MBD	max D-14 KD min D-1 MBD
Odbijanje od strane platitelja (Refusal)	Do trenutka obračuna u CSM	Do trenutka obračuna u CSM
Zahtjev za povrat od PPU platitelja (Return)	max D+1 MBD	max D+1 MBD
Povrat na zahtjev platitelja (Refund)	max D + 8 tjedana (bezuvjetno), max D+13 mjeseci (za neautorizirane naloge)	Povrat (Refund) nije dozvoljen za autorizirane naloge. Povrati za neautorizirane naloge se rješavaju izvan Sheme.

6. REFERENTNA DOKUMENTACIJA

- Zakon o platnom prometu (NN 133/09) s izmjenama i dopunama
- Uredba (EU) br. 260/2012 Europskog parlamenta i Vijeća od 14. ožujka 2012.
- Uredba (EU) br. 248/2014 Europskog parlamenta i Vijeća od 26. veljače 2014. o izmjeni Uredbe (EU) br. 260/2012 s obzirom na prijelaz na kreditne transfere i izravna terećenja na razini cijele Unije
- Uredba (EZ) br. 924/2009 Europskog parlamenta i Vijeća od 16. rujna 2009.
- Zakon o provedbi uredbi Europske unije iz područja platnog prometa (NN 54/13)
- Uredba (EZ) br. 1781/2006 Europskog parlamenta i Vijeća od 15. studenoga 2006. o podacima o uplatitelju koji su priloženi uz prijenose financijskih sredstava
- EPC016-06 SEPA Core Direct Debit Scheme Rulebook version 9.0
- EPC130-08 SEPA Core Direct Debit Scheme Customer-To-Bank Implementation Guidelines version 9.0
- EPC222-07 SEPA Business to Business Direct Debit Scheme Rulebook version 7.0
- EPC131-08 SEPA Business to Business Direct Debit Scheme Customer-To-Bank Implementation Guidelines version 7.0
- ISO 20022 – Payments Maintenance 2009 - Message Definition Report, September 2009.
- Jedinstveni pregled osnovnih modela „poziva na broj“, s opisom modela, sadržajem i objašnjenjem za njihovu primjenu te načinom izračuna kontrolnog broja
- Naredba o načinu uplaćivanja prihoda proračuna, obveznih doprinosa te prihoda za financiranje drugih javnih potrebi.

7. UPOTREBA STANDARDA ISO 20022 U XSD HR SHEMI (HR XSD)

Pravila formiranja XML poruke pain.008.001.02 bazirane su na ISO 20022 standardu, a tehnička validacija XML poruke provodi se korištenjem XSD sheme. XSD shema definira elemente koji se mogu koristiti, obveznost elemenata (obvezno ili opcionalno korištenje), sadržaj elemenata i u nekim slučajevima sam sadržaj.

HR XSD shema definira elemente koji su važeći za primjenu samo u RH. Naziv HR XSD sheme je:

- pain.008.001.02.hr.xsd

HR XSD shema je objavljena na web stranicama poslovnih banaka, Hrvatske udruge banaka, Hrvatske gospodarske komore te na web stranici www.sepa.hr.

U pojedinim slučajevima sadržaj elementa može biti samo kôd naveden u listi kodova ISO organizacije (npr. liste kodova država, liste kodova šifara namjene itd).

U onim elementima u kojima je sadržaj kôd iz pripadajuće liste kodova, kôd mora biti ispravno popunjen, u protivnom će poruka, grupa naloga odnosno nalog biti odbijeni.

Liste kodova koje nisu ugrađene u XSD shemu dostupne su na www.iso20022.org/external_code_list

Primatelj je dužan pratiti promjene objavljenih lista kodova radi korištenja ispravnih kodova.

8. SPECIFIKACIJA FORMATA PORUKE PAIN.008.001.02

Nazivi elemenata XML poruke koji su u originalu na engleskom jeziku, u ovoj su Uputi navedeni i na hrvatskom jeziku te dopunjeni opisom na hrvatskom jeziku.

U poruci je dozvoljeno korištenje samo onih elemenata koji su opisani u Uputi.

Ako su elementi poruke popunjeni drugačije nego što je opisano ovom Uputom, poruka, grupa naloga ili nalog će biti odbijeni.

a. Značenje podataka u poruci:

Index number – brojevi elemenata poruke označeni su jednako kao u SEPA Core Direct Debit Scheme Customer-To-Bank Implementation Guidelines i SEPA Business to Business Direct Debit Scheme Customer-To-Bank Implementation Guidelines.

SEPA Mult – prvi podatak označava obveznost pojavljivanja elemenata poruke, a drugi podatak označava broj dozvoljenih ponavljanja, sukladno SEPA pravilima

Primjer:

- [0..1] – Element je opcionalan i može biti naveden samo jednom ili nijednom
- [0..n] – Element je opcionalan i može biti naveden jedan do (n) puta
- [1..1] – Element je obavezan i može biti naveden samo jednom
- [1..n] – Element je obavezan i može biti naveden jedan do (n) puta

Elementi poruke definirani su hijerarhijskom strukturom. Ako se popunjava podatak u podelementu, obavezno je navođenje elemenata više hijerarhijske razine. Ukoliko su podelementi označeni s {**Or ... Or**} smije se popuniti samo jedan.

Kada se popunjava element koji je opcionalan, a sadrži podelemente (niže hijerarhijske razine) mora se poštivati pravilo obveznosti popunjavanja za taj podelement.

ISO ime elementa – naveden je naziv elementa poruke na engleskom jeziku kako je definirano u ISO 20022 XML standardu, uz prijevod na hrvatski jezik. Element može sadržavati podelemente, koji su pomaknuti u desno i označeni dodatnim znakom »+«.

Npr.: ++ Platitelj

+++ Naziv

ISO XML oznaka (<XML Tag>) – XML oznaka elementa npr.: <Dbtr>Debtor/Platitelj</Dbtr>

Napomena: ako se koristi tag, pripadajući element ne može biti prazan i mora biti popunjen s barem jednim znakom.

Format – opisan je format i sadržaj elementa npr.: Text, Code

b. Opis formata i sadržaj elemenata

U XML-u se nalaze dolje navedeni opisi formata i sadržaj elemenata

Format	Opis formata	Opis
Datumi		

Format	Opis formata	Opis
ISODate		ISO datum u obliku »YYYY-MM-DD«, gdje je »YYYY« godina, »MM« mjesec, »DD« dan. Primjer: 2010-10-04
ISODateTime		ISO datum i vrijeme »YYYY-MM-DDThh:mm:ss.sss«, gdje je »YYYY« godina, »MM« mjesec, »DD« dan, »hh« sat, »mm« minuta, »ss« sekunda, »sss« stotinka. Primjer: 2010-10-04T08:35:40.125
Iznos i broj		
CurrencyAndAmount	broj: max 18, decimala: max 5 Kod valute. [A-Z]{3,3}	Oznaka valute se navodi u ISO troslovnom obliku pokraj atributa »Ccy«. Iznos se sastoji od 18 znakova (brojeva). Cijeli broj ima max 13 znakova, a decimalni max 5. Decimalni separator je točka. Negativni iznos nije dozvoljeno upisivati. Napomena: u polju 2.44 Iznos je opisano pravilo za popunjavanje iznosa izravnog terećenja Primjer: <Ccy="HRK">1000.00
Numeric	[0-9]{1,15}	Broj može imati max 15 mjesta Primjer: 123456789012345
DecimalNumber	broj: max 18, decimalnih mjesta: max 17	Maksimalno 18 mjesta, od toga maksimalno 17 brojeva za decimalna mjesta. Decimalni separator je točka. Napomena: za izravno terećenje korite se maksimalno 2 broja za decimalno mjesto Primjer: 123456789.987654321
Number	Broj: max 18, decimalnih mjesta: 0	Maksimalno 18 mjesta, bez decimalnih mjesta Primjer: 123456789987654321
Tekst		
Text		Tekst mogu biti znakovi Latiničnog pisma a b c č ć d ž e f g h i j k l m n o p q r s š t u v w x y z ž A B C Č Ć Đ E F G H I J K L M N O P Q R S Š T U V W X Y Z Ž 0 1 2 3 4 5 6 7 8 9 / - ? : () . , ' + razmak Pravila: Razmak/crtica (-) ne smiju se upotrijebiti na prvom mjestu podatka u XML elementu. Kosa crta (/) se ne smije upotrebljavati na početku ili na kraju podatka niti dva puta zaredom. U protivnom se odbija poruka, grupa naloga ili nalog.
Text	Max3	Maksimalne dužine 3 mjesta. Primjer: 112
Text	Max35	Maksimalne dužine 35 mjesta Primjer: Ulica platnog prometa
Identifikator		
BICIdentifier	[A-Z]{6,6}[A-Z2-9][A-NP-Z0-9]([A-Z0-9]{3,3}){0,1}	Identifikator tipa BIC koda (Bank Identifier Code), koji mora imati 8 ili 11 znakova Primjer: AAAAHR2X ili AAAAHR2XXXX
BEIIdentifier	[A-Z]{6,6}[A-Z2-9][A-NP-Z0-9]([A-Z0-9]{3,3}){0,1}	Identifikator tipa BEI (Business Entity Identifier).
IBANIdentifier	[A-Z]{2,2}[0-9]{2,2}[a-zA-Z0-9]{1,30}	Transakcijski račun u IBAN elektronskom obliku Primjer: HRXX7777779999999999
Kod		

Format	Opis formata	Opis
CountryCode	[A-Z]{2,2}	ISO dvoslovna oznaka države. Primjer: HR
CurrencyCode	[A-Z]{3,3}	ISO troslovna oznaka valute. Primjer: HRK

c. Struktura poruke pain.008.001.02

Datoteka koja sadrži XML – pain.008.001.02 poruku ima sljedeću strukturu:

```
<?xml version="1.0" encoding="UTF-8"?>
<Document xmlns="urn:iso:std:iso:20022:tech:xsd:sddhr:pain.008.001.02">
  <CstmrDrctDbtInittn>
    sadržaj...
  </CstmrDrctDbtInittn>
</Document>
```

Poruka se sastoji od 3 skupa podataka:

- Krovnog XML elementa - <CstmrDrctDbtInittn>
- GroupHeader (<GrpHdr>) - *Zaglavlje ili vodeći slog* - skup podataka koji je obavezan i pojavljuje se jednom u poruci – podaci o poruci
- Payment Information (<PmtInf>) - *Informacije o naplati* – skup podataka koji je obavezan i koji se ponavlja u poruci. Između ostalih informacija, sadrži podatke o primatelju – podaci o grupi naloga
- Direct Debit Transaction Information <DrctDbtTxInf> - *Informacije o nalogu izravnog terećenja* – skup podataka koji je obavezan i koji se ponavlja. Između ostalog, sadrži podatke o platitelju – podaci o nalogu

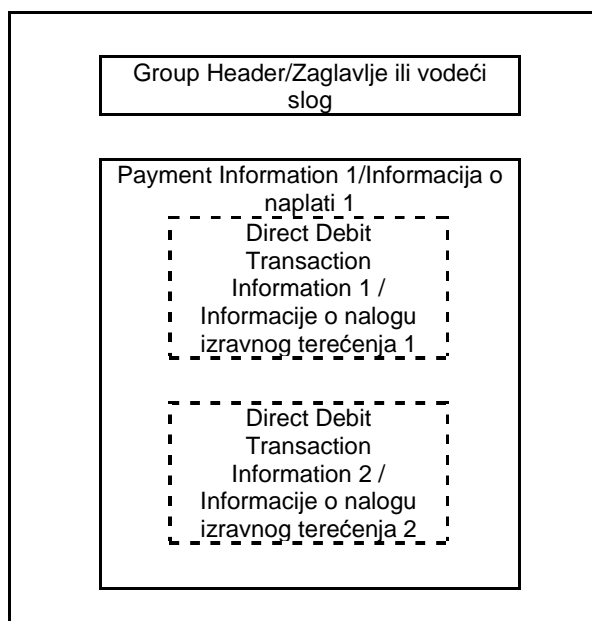

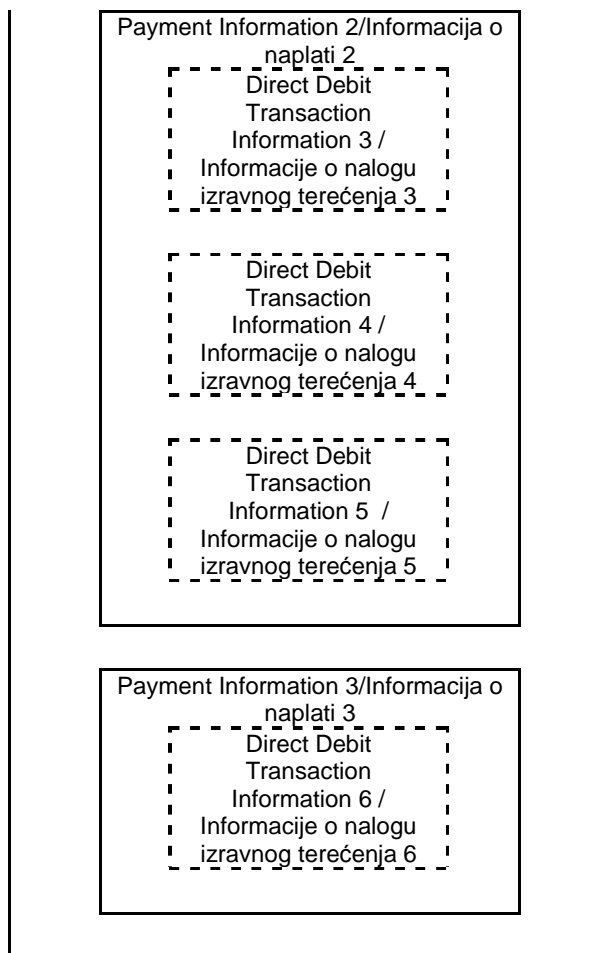

Detaljni izgled strukture XML poruke izravnog terećenja:

- **GroupHeader (<GrpHdr>) - Zaglavlje ili vodeći slog – podaci o poruci**

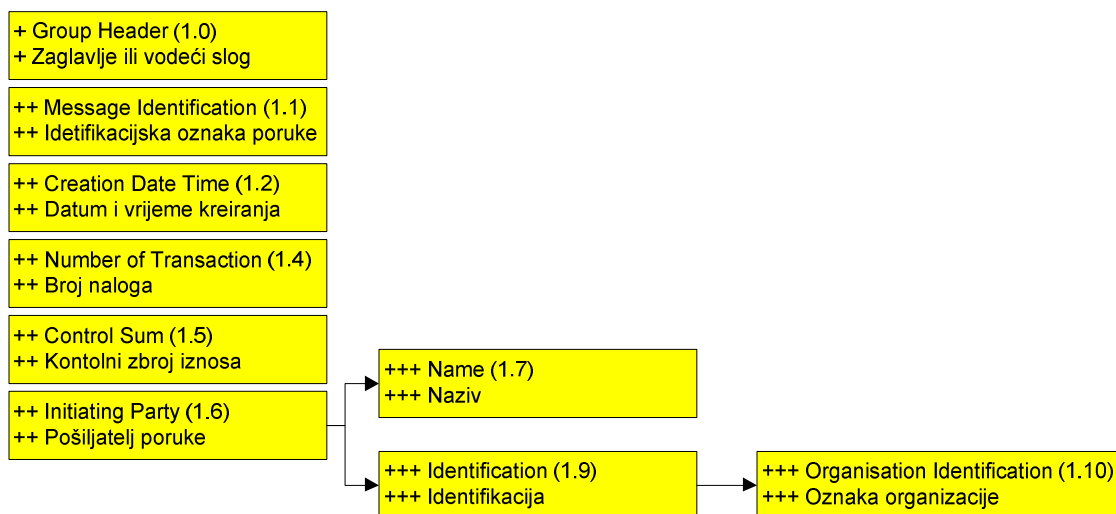

• **Payment Information (<PmtInf>) - Informacije o naplati – podaci o grupi naloga**

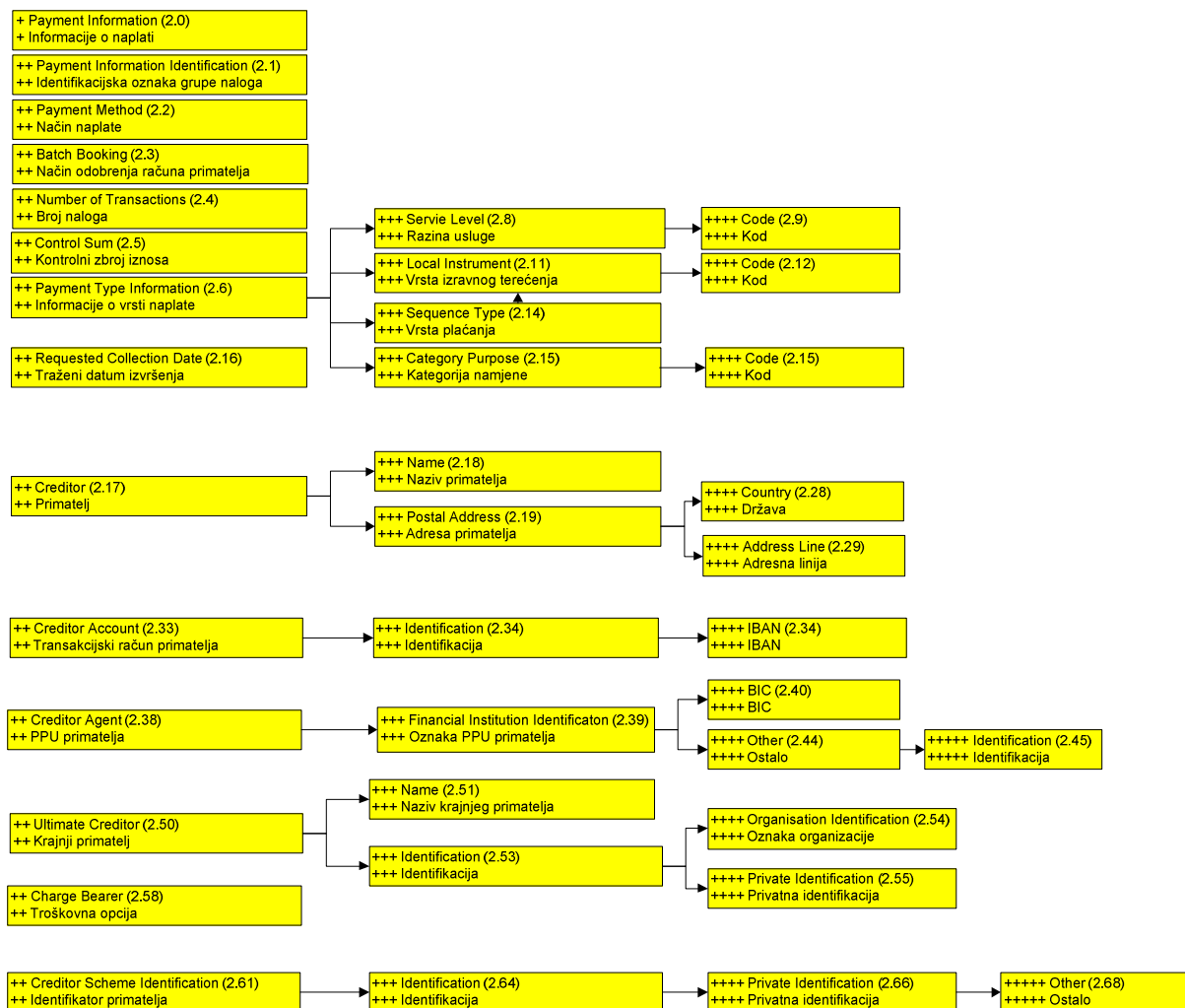

- Transaction Information <DrctDbtTxInf> - Informacija o nalogu izravnog terećenja – podaci o transakciji

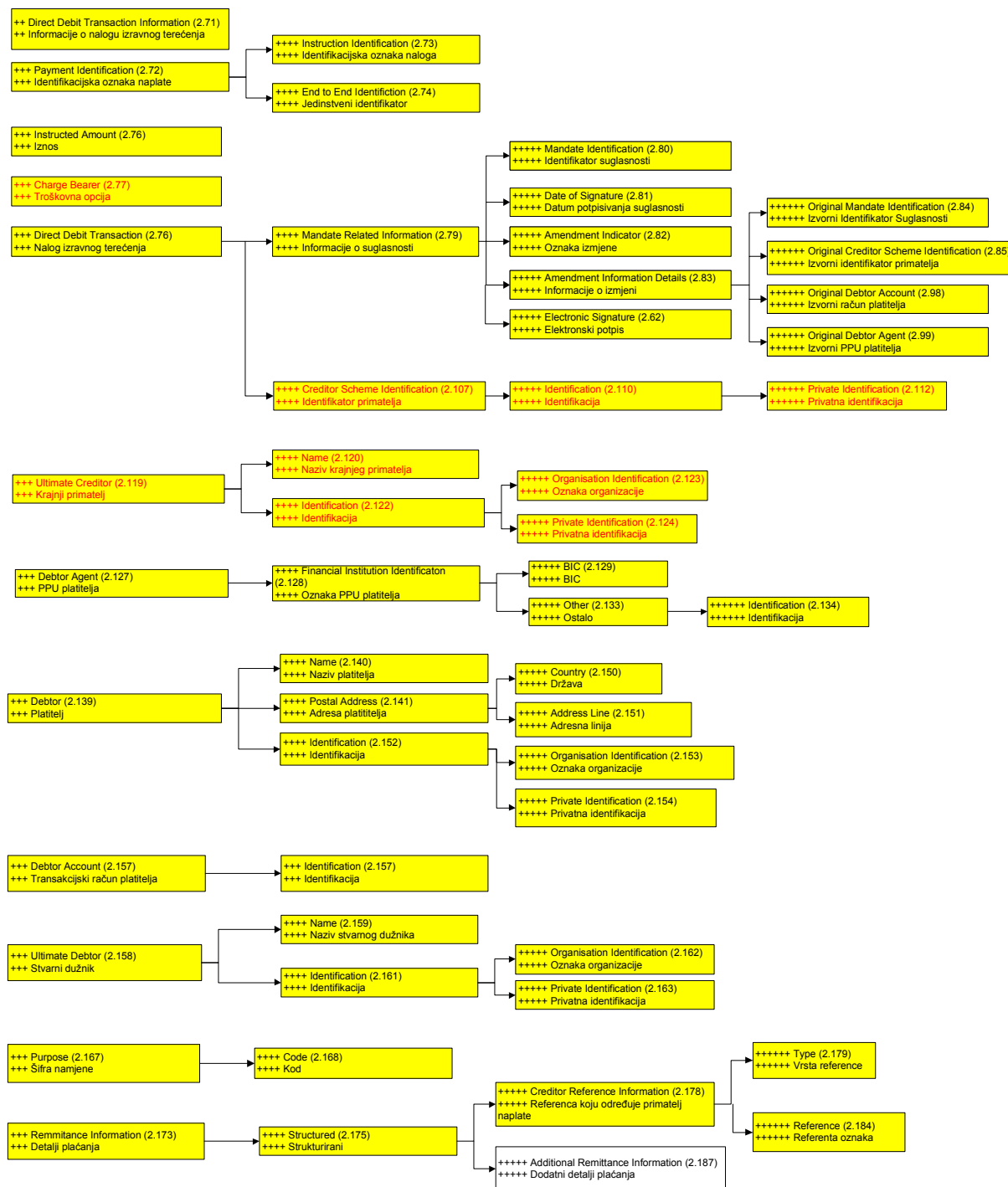

Napomena: tekst ispisan crvenom bojom označava da se element može koristiti ili na razini grupe naloga ili na razini pojedinačnog naloga.

9. ELEMENTI PORUKE ZA IZRAVNO TEREĆENJE – PAIN.008.001.02

Slijedeća tablica prikazuje elemente poruke za izravno terećenje. Detaljan opis elemenata se nalazi u poglavlju 10.

Sivo obojeni elementi su naslovi s kojima započinje niz elemenata.

Index number	SEPA Mult	ISO ime elementa	ISO XML oznaka (<XML Tag>)	Format (type)
		Message Element		
	[1..1]	+ Message root + Oznaka poruke - labela	<CstmrDrctDbInItn>	
1.0	[1..1]	+ Group Header + Zaglavlje ili vodeći slog	<GrpHdr>	
1.1	[1..1]	++ Message Identification ++ Identifikacijska oznaka poruke	<MsgId>	Text, max 35
1.2	[1..1]	++ Creation Date Time ++ Datum i vrijeme kreiranja	<CreDtTm>	ISODateTime, 19 znakova
1.4	[1..1]	++ Number Of Transactions ++ Broj naloga	<NbOfTxs>	Broj, Max15, [0-9]{1,15}
1.5	[0..1]	++ Control Sum ++ Kontrolni zbroj iznosa	<CtrlSum>	Broj: max 18, decimalnih mjesta: max 2
1.6	[1..1]	++ Initiating party + + Pošiljatelj poruke	<InitgPty>	
1.7	[0..1]	+++ Name +++ Naziv pošiljatelja poruke	<Nm>	Text, max 70
1.9	[0..1]	+++ Identification +++ Identifikacija	<Id>	
1.10	[1..1]	++++ Organisation Identification ++++ Oznaka organizacije	<OrgId >	
1.10	{Or [1..1]}	+++++ BICOrBEI +++++ BIC ili BEI	<BICOrBEI>	Identifier, 8 ili 11 znakova
1.10	Or} [1..1]	+++++ Other +++++ Ostalo	<Othr>	
1.10	[1..1]	++++++ Identification ++++++ Identifikacija	<Id>	Text, max 35
2.0	[1..n]	+ Payment Information + Informacije o grupi naloga	<PmtInf>	
2.1	[1..1]	++ Payment Information Identification ++ Identifikacijska oznaka grupe naloga	< PmtInfId>	Text, max 35
2.2	[1..1]	++ Payment Method ++ Način naplate	<PmtMtd>	Code
2.3	[0..1]	++ Batch Booking	<BtchBookg>	Indicator

		++ Način odobrenja računa primatelja		True/False
2.4	[0..1]	++ Number of Transactions	<NbOfTxs>	Broj, Max15, [0-9]{1,15}
		++ Broj naloga		
2.5	[0..1]	++ Control Sum	<CtrlSum>	Broj: max 18, decimalnih mjesta: max 2
		++ Kontrolni zbroj iznosa		
2.6	[1..1]	++ Payment Type Information	<PmtTpInf>	
		++ Informacije o vrsti naplate		
2.8	[1..1]	+++ Service Level	<SvcLvl>	
		+++ Razina usluge		
2.9	[1..1]	++++ Code	<Cd>	Code
		++++ Kod		
2.11	[1..1]	+++ Local Instrument	<LclInstrm>	
		+++ Vrsta izravnog terećenja		
2.12	[1..1]	++++ Code	<Cd>	Code
		++++ Kod		
2.14	[1..1]	+++ Sequence Type	<SeqTp>	Code
		+++ Vrsta plaćanja		
2.15	[0..1]	+++ Category Purpose	<CtgyPurp>	
		+++ Kategorija namjene		
2.15	[1..1]	++++ Code	<Cd>	Code
		++++ Kod		
2.16	[1..1]	++ Requested Collection Date	<ReqdColltnDt>	ISODate
		++ Traženi datum izvršenja		
2.17	[1..1]	++ Creditor	<CDtr>	
		++ Primatelj		
2.18	[1..1]	+++ Name	<Nm>	Text, max 70
		+++ Naziv primatelja		
2.19	[0..1]	+++ Postal Address	<PstlAdr>	
		+++ Adresa primatelja		
2.28	[0..1]	++++ Country	<Ctry>	ISO code 3166
		++++ Država		
2.29	[0..2]	++++ Address Line	<AdrLine>	Text, max 70
		++++ Adresna linija		
2.33	[1..1]	++ Creditor Account	<CdtrAcct>	
		++ Transakcijski račun primatelja		
2.34	[1..1]	+++ Identification	<Id>	
		+++ Identifikacija		
2.34	[1..1]	++++ IBAN	<IBAN>	IBAN2007Identifier_HR
		++++ IBAN		
2.38	[1..1]	++ Creditor Agent	<CdtrAgt>	
		++ PPU primatelja		
2.39	[1..1]	+++ Financial Institution Identification	<FinInstnId>	
		+++ Oznaka PPU primatelja		
2.40	{Or [1..1]}	++++ BIC	<BIC>	Identifier; 8 ili 11

		++++ BIC		znakova
2.44	Or} [1..1]	++++ Other	<Othr>	
		++++ Ostalo		
2.45	[1..1]	+++++ Identification	<Id>	Text, max 35
		+++++ Identifikacija		
2.50	[0..1]	++ Ultimate Creditor	<UltmtCdtr>	
		++ Krajnji primatelj		
2.51	[0..1]	+++ Name	<Nm>	Text, max 70
		+++ Naziv krajnjeg primatelja		
2.53	[0..1]	+++ Identification	<Id>	Text, max 35
		+++ Identifikacija		
2.54	{Or} [1..1]	++++ Organisation Identification	<OrgId>	
		++++ Oznaka organizacije		
2.54	{Or} [1..1]	+++++ BICOrBEI	<BICOrBEI>	Identifier, 8 ili 11 znakova
		+++++ BIC ili BEI		
2.54	Or} [1..1]	+++++ Other	<Othr>	
		+++++ Ostalo		
2.54	[1..1]	+++++ Identification	<Id>	Text, max 35
		+++++ Identifikacija		
2.55	Or} [1..1]	++++ Private Identification	<PrvtId>	
		++++ Privatna identifikacija		
2.55	[1..1]	+++++ Other	<Othr>	
		+++++ Ostalo		
2.55	[1..1]	+++++ Identification	<Id>	Text, max 35
		+++++ Identifikacija		
2.58	[0..1]	++ Charge Bearer	<ChrgBr>	Code
		++ Troškovna opcija		
2.61	[0..1]	++ Creditor Scheme Identification	<CdtrSchmeld>	
		++ Identifikator primatelja		
2.64	[1..1]	+++ Identification	<Id>	
		+++ Identifikacija		
2.66	[1..1]	++++ Private Identification	<PrvtId>	
		++++ Privatna identifikacija		
2.68	[1..1]	+++++ Other	<Othr>	
		+++++ Ostalo		
2.68	[1..1]	+++++ Identification	<Id>	Text, max 35
		+++++ Identifikacija		
2.68	[1..1]	+++++ Scheme Name	<SchmeNm>	
		+++++ Naziv Sheme		
2.68	[1..1]	+++++ Proprietary	<Prtry>	Text, max 35
		+++++ Vlastita oznaka		
2.71	[1..n]	++ Direct Debit Transaction Information	<DrctDbtTxInf>	
		++ Informacije o nalogu izravnog terećenja		
2.72	[1..1]	+++ Payment Identification	<PmtId>	
		+++ Identifikacijska oznaka naplate		
2.73	[0..1]	++++ Instruction Identification	<InstrId>	Text, max 35

		++++ Identifikacijska oznaka naloga		
2.74	[1..1]	++++ End to End Identification	<EndToEndId>	Text, max 35
		++++ Jedinstveni identifikator		
2.76	[1..1]	+++ Instructed Amount	<InstdAmt>	CurrencyAndAmount
		+++ Iznos		
2.77	[0..1]	+++ Charge Bearer	<ChrgBr>	Code
		+++ Troškovna opcija		
2.78	[1..1]	+++ Direct Debit Transaction	<DrctDbtTx>	
		+++ Nalog izravnog terećenja		
2.79	[1..1]	++++ Mandate Related information	<MndtRltdInf>	
		++++ Informacije o Suglasnosti		
2.80	[1..1]	+++++ Mandate Identification	<MndtId>	Text, max 35
		+++++ Identifikator Suglasnosti		
2.81	[1..1]	+++++ Date of Signature	<DtOfSgntr>	ISODate
		+++++ Datum potpisivanja Suglasnosti		
2.82	[0..1]	+++++ Amendment Indicator	<AmdmntInd>	Indicator True/False
		+++++ Oznaka izmjene		
2.83	[0..1]	+++++ Amendment Information Details	<AmdmntInfDtls>	
		+++++ Informacije o izmjeni		
2.84	[0..1]	+++++ Original Mandate Identification	<OrgnlMndtId>	Text, max 35
		+++++ Izvorni Identifikator Suglasnosti		
2.85	[0..1]	+++++ Original Creditor Scheme Identification	<OrgnlCdtrSchmeld >	
		+++++ Izvorni identifikator primatelja		
2.86	[0..1]	+++++ Name	<Nm>	Text, max 70
		+++++ Naziv primatelja		
2.88	[0..1]	+++++ Identification	<Id>	
		+++++ Identifikator izvornog primatelja naplate		
2.90	[1..1]	+++++ Private Identification	<PrvtId>	
		+++++ Privatna identifikacija		
2.92	[1..1]	+++++ Other	<Othr>	
		+++++ Ostalo		
2.92	[1..1]	+++++ Identification	<Id>	Text, max 35
		+++++ Identifikacija		
2.92	[1..1]	+++++ Scheme Name	<SchmeNm>	
		+++++ Naziv Sheme		
2.92	[1..1]	+++++ Proprietary	<Prtry >	Text, max 35
		+++++ Vlastita oznaka		
2.98	[0..1]	+++++ Original Debtor Account	<OrgnlDbtrAcct>	
		+++++ Izvorni račun platitelja		
2.98	[1..1]	+++++ Identification	<Id>	
		+++++ Identifikacija		
2.98	[1..1]	+++++ Other	<Othr>	
		+++++ Ostalo		

2.98	[1..1]	+++++++ Identification	<Id>	Text, max 34
		+++++++ <i>Identifikacija</i>		
2.99	[0..1]	+++++ Original Debtor Agent	<OrgnDbtrAgt>	
		+++++ <i>Izvorni PPU platitelja</i>		
2.99	[1..1]	+++++++ Financial Institution Identification	<FinInstnld>	
		+++++++ <i>Identifikator finansijske institucije</i>		
2.99	[1..1]	+++++++ BIC	<BIC>	Identifier; 8 ili 11 znakova
		+++++++ <i>BIC</i>		
2.103	[0..1]	+++++ Electronic Signature	<ElctrcSgnt>	Text, max 1025
		+++++ <i>Elektronski potpis</i>		
2.107	[0..1]	++++ Creditor Scheme Identification	<CdtrSchmeld>	
		++++ <i>Identifikator primatelja</i>		
2.110	[1..1]	+++++ Identification	<Id>	
		+++++ <i>Identifikacija</i>		
2.112	[1..1]	+++++ Private Identification	<Prvtld>	
		+++++ <i>Privatna Identifikacija</i>		
2.114	[1..1]	+++++++ Other	<Othr>	
		+++++++ <i>Ostalo</i>		
2.114	[1..1]	+++++++ Identification	<Id>	Text, max 35
		+++++++ <i>Identifikacija</i>		
2.114	[1..1]	+++++++ Scheme Name	<SchmeNm>	
		+++++++ <i>Naziv Sheme</i>		
2.114	[1..1]	+++++++ Proprietary	<Prtry>	Text, max 35
		+++++++ <i>Vlastita oznaka</i>		
2.119	[0..1]	+++ Ultimate Creditor	<UltmtCdtr>	
		+++ <i>Krajnji primatelj</i>		
2.120	[0..1]	++++ Name	<Nm>	Text, max 70
		++++ <i>Naziv krajnjeg primatelja</i>		
2.122	[0..1]	++++ Identification	<Id>	
		++++ <i>Identifikacija</i>		
2.123	{Or [1..1]}	+++++ Organisation Identification	<Orgld>	
		+++++ <i>Oznaka organizacije</i>		
2.123	{Or [1..1]}	+++++ BICOrBEI	<BICOrBEI>	Identifier, 8 ili 11 znakova
		+++++ <i>BIC ili BEI</i>		
2.123	Or [1..1]	+++++ Other	<Othr>	
		+++++ <i>Ostalo</i>		
2.123	[1..1]	+++++ Identification	<Id>	Text, max 35
		+++++ <i>Identifikacija</i>		
2.124	Or [1..1]	+++++ Private Identification	<Prvtld>	
		+++++ <i>Privatna identifikacija</i>		
2.124	[1..1]	+++++ Other	<Othr>	
		+++++ <i>Ostalo</i>		
2.124	[1..1]	+++++++ Identification	<Id>	Text, max 35
		+++++++ <i>Identifikacija</i>		

2.127	[1..1]	+++ Debtor Agent	<DbtrAgt>	
		+++ <i>PPU platitelja</i>		
2.128	[1..1]	++++ Financial Institution Identification	<FinInstnId>	
		++++ <i>Oznaka PPU platitelja</i>		
2.129	{Or [1..1]}	+++++ BIC	<BIC>	Identifier, 8 ili 11 znakova
		+++++ <i>BIC</i>		
2.133	Or} [1..1]	+++++ Other	<Othr>	
		+++++ <i>Ostalo</i>		
2.134	[1..1]	++++++ Identification	<Id>	Text, max 35
		++++++ <i>Identifikacija</i>		
2.139	[1..1]	+++ Debtor	<Dbtr>	
		+++ <i>Platitelj</i>		
2.140	[1..1]	++++ Name	<Nm>	Text, max 70
		++++ <i>Naziv platitelja</i>		
2.141	[0..1]	++++ Postal Address	<PstlAdr>	
		++++ <i>Adresa platitelja</i>		
2.150	[0..1]	+++++ Country	<Ctry>	ISO code 3166
		+++++ <i>Država</i>		
2.151	[0..2]	+++++ Address Line	<AdrLine>	Text, max 70
		+++++ <i>Adresna linija</i>		
2.152	[0..1]	++++ Identification	<Id>	
		++++ <i>Identifikacija</i>		
2.153	{Or [1..1]}	+++++ Organisation Identification	<OrgId>	
		+++++ <i>Oznaka organizacije</i>		
2.153	{Or [1..1]}	+++++ BICOrBEI	<BICOrBEI>	Identifier, 8 ili 11 znakova
		+++++ <i>BIC ili BEI</i>		
2.153	Or} [1..1]	+++++ Other	<Othr>	
		+++++ <i>Ostalo</i>		
2.153	[1..1]	++++++ Identification	<Id>	Text, max 35
		++++++ <i>Identifikacija</i>		
2.154	Or} [1..1]	+++++ Private Identification	<PrvtId>	
		+++++ <i>Privatna identifikacija</i>		
2.154	[1..1]	+++++ Other	<Othr>	
		+++++ <i>Ostalo</i>		
2.154	[1..1]	++++++ Identification	<Id>	Text, max 35
		++++++ <i>Identifikacija</i>		
2.157	[1..1]	+++ Debtor Account	<DbtrAcct>	
		+++ <i>Transakcijski račun platitelja</i>		
2.157	[1..1]	++++ Identification	<Id>	
		++++ <i>Identifikacija</i>		
2.157	[1..1]	+++++ IBAN	<IBAN>	IBAN2007Identifier
		+++++ <i>IBAN</i>		
2.158	[0..1]	+++ Ultimate Debtor	<UltmtDbtr>	
		+++ <i>Stvarni dužnik</i>		
2.159	[0..1]	++++ Name	<Nm>	Text, max 70

		++++ Naziv stvarnog dužnika		
2.161	[0..1]	++++ Identification ++++ Identifikacija	<Id>	Text, max 35
2.162	{Or [1..1]}	+++++ Organisation Identification +++++ Oznaka organizacije	<OrgId>	
2.162	{Or [1..1]}	+++++ BICOrBEI +++++ BIC ili BEI	<BICOrBEI>	Identifier, 8 ili 11 znakova
2.162	Or} [1..1]	+++++ Other +++++ Ostalo	<Othr>	
2.162	[1..1]	+++++ Identification +++++ Identifikacija	<Id>	Text, max 35
2.163	Or} [1..1]	+++++ Private Identification +++++ Privatna identifikacija	<PrvtId>	
2.163	[1..1]	+++++ Other +++++ Ostalo	<Othr>	
2.163	[1..1]	+++++ Identification +++++ Identifikacija	<Id>	Text, max 35
2.167	[0..1]	+++ Purpose +++ Šifra namjene	<Purp>	
2.168	[1..1]	++++ Code ++++ Kod	<Cd>	Code
2.173	[1..1]	+++ Remittance Information +++ Detalji plaćanja	<RmtInf>	
2.175	[1..1]	++++ Structured ++++ Strukturirani	<Strd>	
2.178	[1..1]	+++++ Creditor Reference Information +++++ Referenca koju određuje primatelj plaćanja	<CdtrRefInf>	
2.179	[1..1]	+++++ Type +++++ Vrsta reference	<Tp>	
2.180	[1..1]	+++++ Code or Proprietary +++++ Kod ili vlastita oznaka	<CdOrPrtry>	
2.181	[1..1]	+++++ Code +++++ Kod	<Cd>	Code
2.184	[1..1]	+++++ Reference +++++ Referentna oznaka	<Ref>	Text, max 35
2.187	[1..1]	+++++ Additional Remittance Information +++++ Dodatni detalji plaćanja	<AddtlRmtInf>	Text, max 140

10. OPIS STRUKTURE PORUKE IZRAVNOG TEREĆENJA – PAIN.008.001.02

Message root (Oznaka poruke – labela)

Opis: Obavezan podatak

XML tag: <CstmrDrctDbtInItn>

Učestalost pojave i ponavljanja: [1..1]

Elementi:

Index	Mult	ISO ime elementa Message Element	ISO XML oznaka (<XML Tag>)	Format (type)
1.0	[1..1]	+ GroupHeader	<GrpHdr>	
		+ <i>Zaglavlje ili vodeći slog</i>		
2.0	[1..n]	+ PaymentInformation	<PmtInf>	
		+ <i>Informacije o grupi naloga</i>		

Group Header (Zaglavlje ili vodeći slog)

Opis: Obavezan podatak.

Skup podataka koji se odnosi na sve pojedinačne transakcije u poruci.

XML tag: <GrpHdr>

Učestalost pojave i ponavljanja: [1..1]

Elementi:

Index	Mult	ISO ime elementa Message Element	ISO XML oznaka (<XML Tag>)	Format (type)
1.1	[1..1]	++ Message Identification	<MsgId>	Text, max 35
		++ <i>Identifikacijska oznaka poruke</i>		
1.2	[1..1]	++ Creation Date Time	<CreDtTm>	ISODateTime
		++ <i>Datum i vrijeme kreiranja</i>		
1.4	[1..1]	++ Number Of Transactions	<NbOfTxs>	Broj, Max15, [0-9]{1,15}
		++ <i>Broj naloga</i>		
1.5	[0..1]	++ Control Sum	<CtrlSum>	Broj: max 18, decimalnih mjesta: max 2
		++ <i>Kontrolni zbroj iznosa</i>		
1.6	[1..1]	++ Initiating party	<InItgPty>	
		++ <i>Pošiljatelj poruke</i>		

Message Identification (Identifikacijska oznaka poruke)

Opis: Obavezan podatak.

Jedinstveni identifikator poruke u okviru istog datuma primitka i istog pošiljatelja poruke.

Preporuka je da se popunjava na način: SDDggggmdd.0001 gdje je „ggggmdd“ tekući datum podnošenja/slanja poruke, a 0001. broj prve poruke tekućeg datuma.

Ako se podnose/šalju dvije i više poruka tijekom tekućeg datuma, svaki idući broj poruke se uvećava za jedan (1).

Poruka s ponovljenom identifikacijskom oznakom istog pošiljatelja u tekućem datumu biti će odbijena. PPU će prihvatiti poruke s različitom *Identifikacijskom oznakom poruke* od preporučene ako odgovara formatu (do 35 znakova).

XML tag: <MsgId>

Učestalost pojave i ponavljanja: [1..1]

Vrsta podataka: Text/Tekst

Format podataka: maxLength: 35, MinLength:1/max 35 znakova

Primjer:

<MsgId>SDD20140114</MsgId>

1.2. Creation Date Time (Datum i vrijeme kreiranja)

Opis: Obavezan podatak.

Datum i vrijeme kreiranja poruke.

XML tag: <CreDtTm>

Učestalost pojave i ponavljanja: [1..1]

Vrsta podataka: ISODateTime

Format podataka: YYYY-MM-DDThh:mm:ss.sss

Primjer:

<CreDtTm>2014-01-14T09:52:31</CreDtTm>

1.4 Number Of Transactions (Broj naloga)

Opis: Obavezan podatak.

Ukupan broj pojedinačnih naloga u poruci.

Maksimalni broj naloga u poruci određuje svaki PPU samostalno.

Poruka s pogrešnim ukupnim brojem naloga se odbija.

XML tag: <NbOfTxS>

Učestalost pojave i ponavljanja: [1..1]

Vrsta podataka: Text/Tekst

Format podataka: Max15NumericText/ max 15 znakova (0 do 9);

Primjer:

<NbOfTxS>1</NbOfTxS>

1.5 Control Sum (Kontrolni zbroj iznosa)

Opis: Neobavezan podatak.

Označava zbroj svih pojedinačnih iznosa naloga u poruci iz svih polja 2.76 Iznos.

Ako je zbroj pogrešan, poruka se odbija.

XML tag: <CtrlSum>

Učestalost pojave i ponavljanja: [0..1]

Vrsta podataka: DecimalNumber/Decimalni broj

Format podataka: Broj: max 18, decimalnih mjesta: max 2

Primjer:

<CtrlSum>123.45</CtrlSum>

1.6 Initiating Party (Pošiljatelj poruke)

Opis: Obavezan podatak.

Može biti primatelj koji inicira naplatu ili strana koja šalje poruku u ime i za račun primatelja.

Popunjava se ime i/ili identifikacija.

Ako nije popunjeno, poruka se odbija.

XML tag: <InitgPty>

Učestalost pojave i ponavljanja: [1..1]

Elementi:

Index	Mult	ISO ime elementa - Message Element	ISO XML oznaka (<XML Tag>)	Format (type)
1.7	[0..1]	+++ Name	<Nm>	Text, max 70
		+++ Naziv pošiljatelja poruke		

1.9	[0..1]	+++ Identification	<Id>	
		+++ Identifikacija		

1.7 Name (Naziv)

Opis: Neobavezan podatak.

Naziv primatelja koji inicira naplatu ili strane koja šalje poruku u ime i za račun primatelja.

XML tag: <Nm>

Učestalost pojave i ponavljanja: [0..1]

Vrsta podataka: Text/Tekst

Format podataka: Max70NumericText /max 70 znakova

1.9 Identification (Identifikacija)

Opis: Neobavezan podatak.

Preporuka: Ne koristiti

XML tag: <Id>

Učestalost pojave i ponavljanja: [0..1]

Elementi:

Index	Mult	Mandatory/Optional (M/O)	ISO ime elementa - Message Element	ISO XML oznaka (<XML Tag>)	Format (type)
1.10	[1..1]	M	++++ Organisation Identification	<OrgId>	
			++++ Oznaka organizacije		

1.10 Organisation Identification (Oznaka organizacije)

Opis: Obavezan podatak ako se koristi Identification (Identifikacija).

Upisuje se ili BIC/BEI ili Other (Ostalo).

Ako se koristi, preporučuje se koristiti Other (Ostalo), Identification (Identifikacija) OIB.

Ako se upiše neka druga identifikacija koja nije OIB podatak mora odgovarati formatu (do 35 znakova).

XML tag: <OrgId>

Učestalost pojave i ponavljanja: [1..1]

Index	Mult	Mandatory/Optional (M/O)	ISO ime elementa - Message Element	ISO XML oznaka (<XML Tag>)	Format (type)
1.10	{Or [1..1]}	M	+++++ BICorBEI	<BICorBEI>	Identifiner, 8 ili 11 znakova
			+++++ BIC ili BEI		
1.10	Or [1..1]	M	+++++ Other	<Othr>	
			+++++ Ostalo		
1.10	[1..1]	M	+++++ Identification	<Id>	Text, max 35
			+++++ Identifikacija		

1.10 BICorBEI (BIC ili BEI)

Opis: Neobavezan podatak.

Upisuje se BIC ili BEI. Ako nije ispravan odbacuje se poruka.

XML tag: <BICorBEI>

Učestalost pojave i ponavljanja: {Or [1..1]}

Vrsta podataka: BICIdentifier/BEIdentifier

Format podataka: 8 ili 11 znakova

1.10 Other (Ostalo)

Opis: Neobavezan podatak

XML tag: <Othr>

Učestalost pojave i ponavljanja: Or} [1..1]

1.10 Identification (Identifikacija)

Opis: Obavezan podatak ako se koristi Other (Ostalo).

Preporučuje se upisivati OIB.

Ako se upiše neka druga identifikacija koja nije OIB podatak mora odgovarati formatu (do 35 znakova).

XML tag: <Id>

Učestalost pojave i ponavljanja: [1..1]

Vrsta podataka: Text/Tekst

Format podataka: maxLength: 35, MinLength:1/max 35 znakova

Primjer:

```
<InitgPty>
  <Nm>Operater d.o.o.</Nm>
  <Id>
    <OrgId>
      <Othr>
        <Id>12345678900</Id>
      </Othr>
    </OrgId>
  </Id>
</InitgPty>
```

2.0 Payment Information (Informacije o grupi naloga)

Opis: Obavezan podatak.

Niz elemenata koji se odnose na primatelja u grupi naloga izravnog terećenja.

XML tag: <PmtInf>

Učestalost pojave i ponavljanja: [1..n]

Index	Mult	ISO ime elementa - Message Element	ISO XML oznaka (<XML Tag>)	Format (type)
2.0	[1..n]	+ Payment Information	<PmtInf>	
		+ Informacije o naplati		
2.1	[1..1]	++ Payment Information Identification	<PmtInfId>	Text, max 35
		++ Identifikacijska oznaka grupe naloga		
2.2	[1..1]	++ Payment Method	<PmtMtd>	Code
		++ Način naplate		
2.3	[0..1]	++ Batch Booking	<BtchBookg>	Indicator True/False
		++ Način odobrenja računa primatelja		
2.4	[0..1]	++ Number of Transactions	<NbOfTxs>	Broj, Max15, [0-9]{1,15}
		++ Broj naloga		
2.5	[0..1]	++ Control Sum	<CtrlSum>	Broj: max 18, decimalnih mjesta: max 2
		++ Kontrolni zbroj iznosa		
2.6	[1..1]	++ Payment Type Information	<PmtTpInf>	
		++ Informacije o vrsti naplate		
2.16	[1..1]	++ Requested Collection Date	<ReqdColltnDt>	ISODate

		++ Traženi datum izvršenja		
2.17	[1..1]	++ Creditor	<CDtr>	
		++ <i>Primatelj</i>		
2.33	[1..1]	++ Creditor Account	<CdrAcct>	
		++ <i>Transakcijski račun primatelja</i>		
2.38	[1..1]	++ Creditor Agent	<CdrAgt>	
		++ <i>PPU primatelja</i>		
2.50	[0..1]	++ Ultimate Creditor	<UltmtCdr>	
		++ <i>Krajnji primatelj</i>		
2.58	[0..1]	++ Charge Bearer	<ChrgBr>	Code
		++ <i>Troškovna opcija</i>		
2.61	[0..1]	++ Creditor Scheme Identification	<CdrSchmeld>	
		++ <i>Identifikator primatelja</i>		
2.71	[1..n]	++ Direct Debit Transaction Information	<DrctDbtTxInf>	
		++ <i>Informacije o nalogu izravnog terećenja</i>		

2.1 Payment Information Identification (Identifikacijska oznaka grupe naloga)

Opis: Obavezan podatak.

Jedinstvena oznaka koju definira primatelj ili pošiljatelj poruke radi jednoznačnog identificiranja grupe naloga unutar poruke.

Svaka slijedeća grupa naloga unutar poruke mora imati jedinstvenu Identifikacijsku oznaku.

Grupa naloga s ponovljenom Identifikacijskom oznakom istog primatelja ili pošiljatelja unutar poruke se odbija.

XML tag: <PmtInflId>

Učestalost pojave i ponavljanja: [1..1]

Vrsta podataka: Text/Tekst

Format podataka: maxLength: 35, MinLength:1/ min 1 znak, max 15 znakova (0 do 9)

Primjer:

<PmtInflId>201326113</PmtInflId>

2.2 Payment Method (Način naplate)

Opis: Obavezan podatak. Upisuje se „DD“.

Označava vrstu naplate, a u ovom slučaju označava izravno terećenje DD - Direct Debit.

XML tag: <PmtMtd>

Učestalost pojave i ponavljanja: [1..1]

Vrsta podatka: Code/Kod

Primjer:

<PmtMtd>DD</PmtMtd>

2.3 Batch Booking (Način odobrenja računa primatelja)

Opis: Neobavezan podatak.

Označava odobrenje računa primatelja u ukupnom ili pojedinačnim iznosima.

U navedeno polje se upisuje:

- **true** – označava odobrenje računa primatelja u ukupnom iznosu
- **false** – označava odobrenje računa primatelja u pojedinačnim iznosima.

Ukoliko popuni polje s **true** ili **false** uvijek je važeće ono što je u poruci.

Ukoliko je popunjeno neispravno odbacuje se grupa naloga.

Ukoliko nije popunjeno, postupa se kako je ugovoreno s bankom.

XML tag: <BtchBookg>

Učestalost pojave i ponavljanja: [0..1]

Vrsta podataka: True/False

Primjer:

<BtchBookg>true</BtchBookg>

2.4 Number of Transactions (Broj naloga)

Opis: Neobavezan podatak.

Ukupan broj pojedinačnih naloga u grupi naloga.

Poruka s pogrešnim ukupnim brojem naloga unutar grupe se odbija.

XML tag: <NbOfTxS>

Učestalost pojave i ponavljanja: [0..1]

Vrsta podataka: Text/Tekst

Format podataka: Max15NumericText

Primjer:

<NbOfTxS>1</NbOfTxS>

2.5 Control Sum (Kontrolni zbroj iznosa)

Opis: Neobavezan podatak.

Označava zbroj svih pojedinačnih iznosa naloga u grupi naloga iz svih polja 2.76 Instructed Amount (Iznos).

Ako je zbroj pogrešan, grupa naloga se odbija.

XML tag: <CtrlSum>

Učestalost pojave i ponavljanja: [0..1]

Vrsta podataka: DecimalNumber/Decimalni broj

Format podataka: Broj: max 18, decimalnih mjesta: max 2

Primjer:

<CtrlSum>100</CtrlSum>

2.6 Payment Type Information (Informacije o vrsti naplate)

Opis: Obavezan podatak.

Niz elemenata koji se koriste za određivanje vrste naloga.

XML tag: <PmtTpInf>

Učestalost pojave i ponavljanja: [1..1]

Index	Mult	ISO ime elementa - Message Element	ISO XML oznaka (<XML Tag>)	
2.8	[1..1]	+++ Service Level	<SvcLvl>	
		+++ <i>Razina usluge</i>		
2.11	[1..1]	+++ Local Instrument	<LclInstrm>	
		+++ <i>Vrsta izravnog terećenja</i>		
2.14	[1..1]	+++ Sequence Type	<SeqTp>	Code
		+++ <i>Vrsta plaćanja</i>		
2.15	[0..1]	+++ Category Purpose	<CtgyPurp>	
		+++ <i>Kategorija namjene</i>		

2.8. Service Level (Razina usluge)

Opis: Obavezan podatak.

Dogovor ili pravila po kojima će se obraditi nalog.

XML tag: <SvcLvl>

Učestalost pojave i ponavljanja: [1..1]

Index	Mult	Mandatory/Optional (M/O)	ISO ime elementa - Message Element	ISO XML oznaka (<XML Tag>)	Format (type)
2.9	[1..1]	M	++++ Code	<Cd>	Code
			++++ Kod		

2.9 Code (Kod)

Opis: Obavezan podatak. Upisuje se „SEPA“.

Ako se upiše neki drugi kod, grupa naloga se odbija.

XML tag: <Cd>

Učestalost pojave i ponavljanja: [1..1]

Vrsta podataka: Code/Kod

Format podataka: maxLength:4, minLength: 1/ min 1, max 4 znaka

Primjer:

```
<SvcLvl>  
<Cd>SEPA</Cd>  
</SvcLvl>
```

2.11 Local Instrument (Vrsta izravnog terećenja)

Opis: Obavezan podatak.

Koristi se za označavanje vrste izravnog terećenja, a u jednoj poruci je dozvoljeno popuniti samo jednu vrstu izravnog terećenja.

XML tag: <LclInstrm>

Učestalost pojave i ponavljanja: [1..1]

Index	Mult	Mandatory/Optional (M/O)	ISO ime elementa - Message Element	ISO XML oznaka (<XML Tag>)	Format (type)
2.12	[1..1]	M	++++ Code	<Cd>	Code
			++++ Kod		

2.12 Code (Kod)

Opis: Obavezan podatak.

Popunjava se jedan od slijedećih podataka:

CORE – za Osnova izravna terećenja

B2B – za Poslovna izravna terećenja.

Ako se ne popuni niti jedan od navedenih podataka, grupa naloga se odbija.

Ako se navede podatak koji nije dozvoljen odbacuje se grupa naloga.

Ako se u jednoj poruci navedu obje vrste izravnih terećenja odbija se poruka.

XML tag: <Cd>

Učestalost pojave i ponavljanja: [1..1]

Vrsta podataka: Code/Kod

Format podataka: min 1, max 4 znaka

Primjer:

```

<LclInstrm>
  <Cd>CORE</Cd>
</LclInstrm>

```

2.14 Sequence Type (Vrsta plaćanja)

Opis: Obavezan podatak.

Popunjava se jedan od slijedećih podataka:

FRST - First – prvo u nizu izravnih terećenja

RCUR – Recurring - jedno u nizu izravnih terećenja, a koje nije ni prvo ni posljednje

FNAL - Final – posljednje u nizu izravnih terećenja

OOFF – OneOff – koristi se u slučaju kada se platiteljeva suglasnost koristi za iniciranje samo jednog izravnog terećenja.

XML tag: <SeqTp>

Učestalost pojave i ponavljanja: [1..1]

Vrsta podataka: Code/Kod

Primjer:

```
<SeqTp>FRST</SeqTp>
```

2.15 Category Purpose (Kategorija namjene)

Opis: Neobavezan podatak.

Označava svrhu naplate koja se temelji na unaprijed definiranim kategorijama koje se ugovaraju s PPU.

XML tag: <CtgyPurp>

Učestalost pojave i ponavljanja: [0..1]

Index	Mult	ISO ime elementa - Message Element	ISO XML oznaka (<XML Tag>)	Format (type)
2.15	[1..1]	++++ Code	<Cd>	Code
		++++ Kod		

2.15 Code (Kod)

Opis: Obavezan podatak ako se popunjava Kategorija namjene.

Popunjava se podatkom iz liste kodova *ExternalCategoryPurpose1Code*.

XML tag: <Cd>

Učestalost pojave i ponavljanja: [1..1]

Vrsta podataka: Code/Kod

Format podataka: maxLength: 4, MinLength:1/min 1, max 4 znakova

- ExternalCategoryPurpose1Code

Primjer:

```

<CtgyPurp>
  <Cd>SUPP</Cd>
</CtgyPurp>

```

Primjer za Payment Type Information (Informacije o vrsti plaćanja):

```

<PmtTpInf>
  <SvcLvl >
    <Cd>SEPA</Cd>
  </SvcLvl >
</LclInstrm >
  <Cd>CORE</Cd>
</LclInstrm >

```

```

    <SeqTp>FRST</SeqTp>
    <CtgyPurp >
      <Cd>SUPP</Cd>
    </CtgyPurp >
  </PmtTplnf>

```

2.16 Requested Collection Date (Traženi datum izvršenja)

Opis: Obavezan podatak

Datum kada primatelj traži da mu se odobre naplaćena sredstva od platitelja.

Ako podatak nije ispravno upisan odbacuje se grupa naloga.

XML tag: <ReqdColltbDt>

Učestalost pojave i ponavljanja: [1..1]

Vrsta podataka: ISODate

Format podataka: YYYY-MM-DD

Primjer:

```
<ReqdColltbDt>2014-01-20</ReqdColltbDt>
```

2.17 Creditor (Primatelj)

Opis: Obavezan podatak.

Primatelj sredstava koja su predmet izravnog terećenja.

XML tag: <Cdtr>

Učestalost pojave i ponavljanja: [1..1]

Index	Mult	ISO ime elementa - Message Element	ISO XML oznaka (<XML Tag>)	Format (type)
2.18	[1..1]	+++ Name	<Nm>	Text, max 70
		+++ <i>Naziv primatelja</i>		
2.19	[0..1]	+++ Postal Address	<PstlAdr>	
		+++ <i>Adresa primatelja</i>		

2.18 Name (Naziv primatelja)

Opis: Obavezan podatak

Popunjava se naziv primatelja sredstava.

Ako nije popunjeno, grupa naloga se odbija.

XML tag: <Nm>

Učestalost pojave i ponavljanja: [1..1]

Vrsta podataka: Text/Tekst

Format podataka: maxLength: 70 minLength: 1/max 70 znakova.

Primjer:

```
<Nm>Operater d.o.o.</Nm>
```

2.19 Postal Address (Adresa primatelja)

Opis: Neobavezan podatak

Upisuje se adresa primatelja.

XML tag: <PstlAdr>

Učestalost pojave i ponavljanja: [0..1]

Index	Mult	ISO ime elementa - Message Element	ISO XML oznaka (<XML Tag>)	Format (Type)
2.28	[0..1]	++++ Country	<Ctry>	ISO code 3166
		++++ <i>Država</i>		
2.29	[0..2]	++++ Address Line	<AdrLine>	Text. Max 70
		++++ <i>Adresna linija</i>		

2.28 Country (Država)

Opis: Neobavezan podatak.
Dvoslovnna oznaka države prema ISO 3166 standardu.
Ako je pogrešno popunjeno, grupa naloga se odbija.
Preporuka: Ne koristiti.
XML tag: <Ctry>
Učestalost pojave i ponavljanja: [0..1]
Vrsta podataka: Text/Tekst
Format podataka: ISO code 3166

Primjer:
<Ctry>RH</Ctry>

2.29 Address Line (Adresna linija)

Opis: Neobavezan podatak.
Dozvoljene su samo popunjene dvije adresne linije, u svakom retku po 70 znakova.
Preporuka: 1. redak - adresa i kućni broj,
2. redak - naziv mjesta/grada
XML tag: <AdrLine>
Učestalost pojave i ponavljanja: [0..2]
Vrsta podataka: Text/Tekst
Format podataka: maxLength: 70 minLength: 1/max 70 znakova

Primjer:
<AdrLine>Put br.6</AdrLine>
<AdrLine>Zagreb</AdrLine>

Primjer za Creditor (Primatelj):

```
<Cctr>  
  <Nm> Operater d.o.o.</Nm>  
  <PstlAdr>  
    <AdrLine> Put br.6</AdrLine>  
    <AdrLine>Zagreb</AdrLine>  
</Cctr>
```

2.33 Creditor Account (Transakcijski račun primatelja)

Opis: Obavezan podatak
Popunjava se broj transakcijskog računa primatelja sredstava.
XML tag: <CdtrAcct>
Učestalost pojave i ponavljanja: [1..1]

Index	Mult	ISO ime elementa - Message Element	ISO XML oznaka (<XML Tag>)	Format (type)
2.34	[1..1]	+++ Identification	<Id>	
		++++ Identifikacija		
2.34	[1..1]	++++ IBAN	<IBAN>	IBAN2007Identifier
		++++ IBAN		

2.34 Identification (Identifikacija)

Opis: Obavezan podatak

Dozvoljen je samo IBAN.

XML tag: <Id>

Učestalost pojave i ponavljanja: [1..1]

2.34 IBAN (IBAN)

Opis: Obavezan podatak.

Dozvoljen je samo IBAN.

Ako nije upisan IBAN ili ako IBAN nije ispravan, grupa naloga se odbacuje.

XML tag: <IBAN>

Učestalost pojave i ponavljanja: [1..1]

Vrsta podataka: IBAN2007Identifier_HR

Primjer za Creditor Account (Račun primatelja):

```
<CdrAcct>
  <Id>
    <IBAN>HRXX777777999999999</IBAN>
  </Id>
</CdrAcct>
```

2.38 Creditor Agent (PPU primatelja)

Opis: Obavezan podatak.

Podaci o PPU koja vodi transakcijski račun primatelja.

XML tag: <CdrAgt>

Učestalost pojave i ponavljanja: [1..1]

Index	Mult	ISO ime elementa - Message Element	ISO XML oznaka (<XML Tag>)	Format (type)
2.39	[1..1]	+++ Financial Institution Identification	<FinInstnId>	
		+++ Oznaka PPU primatelja		
2.40	{Or [1..1]}	++++ BIC	<BIC>	Identifier; 8 ili 11 znakova
		++++ BIC		
2.44	Or} [1..1]	++++ Other	<Othr>	
		++++ Ostalo		
2.45	[1..1]	+++++ Identification	<Id>	NOTPROVIDED
		+++++ Identifikacija		

2.39 Financial Institution Identification (Oznaka PPU primatelja)

Opis: Obavezan podatak.

Popunjava se BIC ili Other (Ostalo) / Identification (Identifikacija) NOTPROVIDED. Ako nije popunjen ni BIC ni Other (Ostalo) / Identification (Identifikacija) i NOTPROVIDED, grupa naloga se odbacuje.

XML tag: <FinInstnId>

Učestalost pojave i ponavljanja: [1..1]

2.40 BIC

Opis: Neobavezan podatak.

Upisuje se BIC PPU primatelja.

BIC je opcionalan za nacionalna plaćanja.

XML tag: <BIC>
Vrsta podataka: BICIdentifier
Učestalost pojave i ponavljanja: {Or [1..1]}
Format podataka: 8 ili 11 znakova

Primjer:
 <BIC>BANKHR12</BIC>

2.44 Other (Ostalo)

Opis: Neobavezan podatak.
 Koristi se ukoliko nije popunjen BIC.
XML tag: <Othr>
Učestalost pojave i ponavljanja: Or} [1..1]

Index	Mult	ISO ime elementa - Message Element	ISO XML oznaka (<XML Tag>)	Format (type)
2.45	[1..1]	++++ Identification	<Id>	NOTPROVIDED
		++++ Identifikacija		

2.45 Identification (Identifikacija)

Opis: Obavezan podatak ako se popunjava Other (Ostalo).
 Dozvoljeno je samo upisati tekst: **'NOTPROVIDED'**.
 Ako se upiše različito od **'NOTPROVIDED'**, grupa naloga se odbacuje.

XML tag: <Id>
Učestalost pojave i ponavljanja: [1..1]
Primjer:
 <Id>NOTPROVIDED</Id>

Primjer za Creditor Agent (PPU primatelja):

```
<CdtrAgt>
  <FinInstnId>
    <Othr>
      <Id>NOTPROVIDED</Id>
    </Othr>
  </FinInstnId>
</CdtrAgt>
```

2.50 Ultimate Creditor (Krajnji primatelj)

Opis: Neobavezan podatak
 Upisuju se podaci navedeni na Suglasnosti. Ukoliko nisu navedeni na Suglasnosti ne popunjavaju se. Podak se popunjava ili u dijelu podataka o grupi naloga (2.50) ili u dijelu podataka o nalogu (2.119). Ako je popunjeno i u dijelu podatka o grupi naloga (2.50) i u dijelu podataka o nalogu (2.119) nalog se odbacuje.

Ako je popunjeno u dijelu podataka i grupi naloga (2.50) Ultimate Creditor (Krajnji primatelj) je isti za sve platitelje. Ako je popunjeno u dijelu o nalogu (2.119) Ultimate Creditor (Krajnji primatelj) se odnosi na pojedinog platitelja.

XML tag: <UltmtCdtr>
Učestalost pojave i ponavljanja: [0..1]

Index	Mult	ISO ime elementa - Message Element	ISO XML oznaka (<XML Tag>)	Format (Type)
2.51	[0..1]	+++ Name	<Nm>	Text, max 70
		+++ Naziv krajnjeg primatelja		

2.53	[0..1]	+++ Identification	<Id>
		+++ Identifikacija	

2.51 Name (Naziv krajnjeg primatelja)

Opis: Neobavezan podatak

Upisuje se podatak naveden na Suglasnosti. Ukoliko nije naveden na Suglasnosti ne popunjava se. Ime može imati maksimalno 70 znakova.

XML tag: <Nm>

Učestalost pojave i ponavljanja: [0..1]

Vrsta podataka: Text/Tekst

Format podataka: max 70 znakova

Primjer:

<Nm>Krajnji primatelj</Nm>

2.53 Identification (Identifikacija)

Opis: Neobavezan podatak

Upisuje se podatak naveden na Suglasnosti. Ukoliko nije naveden na Suglasnosti ne popunjava se.

XML tag: <Id>

Učestalost pojave i ponavljanja: [0..1]

Vrsta podataka: Text/Tekst

Index	Mult	ISO ime elementa - Message Element	ISO XML oznaka (<XML Tag>)	Format (type)
2.54	{Or [1..1]}	++++ Organisation Identification	<OrgId>	
		++++ Oznaka organizacije		
2.55	Or} [1..1]	++++ Private Identification	<PrvtId>	
		++++ Privatna identifikacija		

2.54 Organisation Identification (Oznaka organizacije)

Opis: Upisuje se podatak naveden na Suglasnosti. Ukoliko nije naveden na Suglasnosti ne popunjava se. Oznaka organizacije se koristi u slučaju kada je kranji primatelj pravna osoba ili fizička osoba koja obavlja samostalnu djelatnost.

XML tag: <OrgId>

Učestalost pojave i ponavljanja: Or [1..1]

Index	Mult	ISO ime elementa - Message Element	ISO XML oznaka (<XML Tag>)	Format (Type)
2.54	{Or [1..1]}	+++++ BICOrBEI	<BICOrBEI>	Identifier, 8 ili 11 znakova
		+++++ BIC ili BEI		
2.54	Or} [1..1]	+++++ Other	<Oth>	
		+++++ Ostalo		
2.54	[1..1]	+++++ Identification	<Id>	Text, max 35
		+++++ Identifikacija		

2.54 BICorBEI (BIC ili BEI)

Opis: Neobavezan podatak

Upisuje se BIC ili BEI.

XML tag: <BICorBEI>

Učestalost pojave i ponavljanja: {Or [1..1]}

Vrsta podataka: BICIdentifier/BEIIdentifier

Format podataka: 8 ili 11 znakova

2.54 Other (Ostalo)

Opis: Neobavezan podatak

Identifikacija krajnjeg primatelja

XML tag: <Othr>

Učestalost pojave i ponavljanja: Or [1..1]

2.54 Identification (Identifikacija)

Opis: Obavezan podatak ako se koristi Other (Ostalo).

Ako se upiše neka druga identifikacija koja nije OIB mora biti dužine do 35 znakova.

XML tag: <Id>

Učestalost pojave i ponavljanja: [1..1]

Vrsta podataka: Text/Tekst

Format podataka: maxLength: 35, MinLength:1/max 35 znakova

Primjer:

```
<OrgId>  
  <Othr>  
    <Id>12345678901</Id>  
  </Othr>  
</OrgId>
```

2.55 Private Identification (Privatna identifikacija)

Opis: Upisuje se podatak naveden na Suglasnosti. Ukoliko nije naveden na Suglasnosti ne popunjava se. Privatna identifikacija se koristi u slučaju kada je krajnji primatelj fizička osoba.

XML tag: <PrvtId>

Učestalost pojave i ponavljanja: Or [1..1]

Index	Mult	ISO ime elementa - Message Element	ISO XML oznaka (<XML Tag>)	Format (type)
2.55	[0..1]	+++++ Other	<Othr>	
		+++++ Ostalo		
2.55	[1..1]	++++++ Identification	<Id>	Text, max 35
		++++++ Identifikacija		

2.55 Other (Ostalo)

Opis: Neobaveza podatak.

Identifikacija krajnjeg primatelja

XML tag: <Othr>

Učestalost pojave i ponavljanja: [0..1]

2.55 Identification (Identifikacija)

Opis: Obavezan podatak ako se koristi Other (Ostalo).
Ako se upiše neka druga identifikacija koja nije OIB mora biti dužine do 35 znakova.

XML tag: <Id>

Učestalost pojave i ponavljanja: [1..1]

Vrsta podataka: Text/Tekst

Format podataka: maxLength: 35, MinLength:1/max 35
Znakova.

Primjer:

```
<PrvtId>  
  <Othr>  
    <Id>12345678901</Id>  
  </Othr>  
</PrvtId>
```

Primjer 1. za Ultimate Creditor (Krajnji primatelj):

```
<UltmtCdtr>  
  <Nm>Krajnji primatelj</Nm>  
  <Id>  
    <OrgId>  
      <Othr>  
        <Id>88888888889</Id>  
      </Othr>  
    </OrgId>  
  </Id>  
</UltmtCdtr>
```

Primjer 2. za Ultimate Creditor (Krajnji primatelj):

```
<UltmtCdtr>  
  <Nm>Krajnji primatelj</Nm>  
  <Id>  
    <PrvtId>  
      <Othr>  
        <Id>88888888889</Id>  
      </Othr>  
    </ PrvtId >  
  </Id>  
</UltmtCdtr>
```

2.58 Charge Bearer (Troškovna opcija)

Opis: Neobavezan podatak.

Definira koja strana snosi trošak vezan uz procesiranje naplate.

Popunjava se SLEV, a ako se popuni nešto drugo grupa naloga se odbacuje.

Troškovna opcija se popunjava na dijelu podataka o grupi naloga (2.58) ili na dijelu podataka o nalogu (2.77).

Ako se popuni i u dijelu podataka o grupi naloga (2.58) i u dijelu podataka o nalogu (2.77) nalog se odbacuje.

XML tag: <ChrgBr>

Učestalost pojave i ponavljanja: [0..1]

Vrsta podatka: Code/Kod

Primjer:

```
<ChrgBr>SLEV</ChrgBr>
```

2.61 Creditor Scheme Identification (Identifikator primatelja)

Opis: Neobavezan podatak

Identifikator primatelja sa Suglasnosti

Identifikator primatelja se popunjava ili na dijelu podataka o grupi naloga (2.61) ili na dijelu podataka o nalogu (2.107). Ako se ne popuni niti na jednom dijelu, nalog se odbacuje.

Ako se popune podaci u oba dijela, nalog se odbacuje.

Preporuka: Popunjavati u dijelu podataka o grupi naloga (2.61); tada se ne popunjava u dijelu podataka o nalogu (2.107).

XML tag: <CdtrSchmeld>

Učestalost pojave i ponavljanja: [0..1]

Index	Mult	ISO ime elementa - Message Element	ISO XML oznaka (<XML Tag>)	Format (type)
2.64	[1..1]	+++ Identification	<Id>	
		+++ <i>Identifikacija</i>		
2.66	[1..1]	++++ Private Identification	<PrvtId>	
		++++ <i>Privatna identifikacija</i>		
2.68	[1..1]	+++++ Other	<Othr>	
		+++++ <i>Ostalo</i>		
2.68	[1..1]	++++++ Identification	<Id>	Text, max 35
		++++++ <i>Identifikacija</i>		
2.68	[1..1]	++++++ Scheme Name	<SchmeNm>	
		++++++ <i>Naziv Sheme</i>		
2.68	[1..1]	+++++++ Proprietary	<Prtry>	Text, max 35
		+++++++ <i>Vlastita oznaka</i>		

2.64 Identification (Identifikacija)

Opis: Obavezan podatak ako se popunjava na ovoj razini, razini grupe naloga.

XML tag: <Id>

Učestalost pojave i ponavljanja: [1..1]

2.66 Private Identification (Privatna identifikacija)

Opis: Obavezan podatak.

Identifikator primatelja sa Suglasnosti koji se upisuje u polje Ostalo/Identifikacija.

„Vlastita oznaka“ se popunjava sa SEPA.

XML tag: <PrvtId>

Učestalost pojave i ponavljanja: [1..1]

2.68 Other (Ostalo)

Opis: Obavezan podatak

XML tag: <Othr>

Učestalost pojave i ponavljanja: [1..1]

2.68 Identification (Identifikator)

Opis: Obavezan podatak ako se koristi Other (Ostalo).

Upisuje se identifikator primatelja sa Suglasnosti.

XML tag: <Id>

Učestalost pojave i ponavljanja: [1..1]

Vrsta podataka: Text/Tekst

Format podataka: maxLength: 35, MinLength:1/max 35 znakova

2.68 Scheme Name (Naziv Sheme)

Opis: Obavezan podatak

XML tag: <SchmeNm>

Učestalost pojave i ponavljanja: [1..1]

2.68 Proprietary (Vlastita oznaka)

Opis: Obavezan podatak ako se koriste Sheme Name (Naziv Sheme).

Upisuje se samo „SEPA“, ukoliko je upisano nešto drugo odbacuje se grupa naloga.

XML tag: <Prtry>

Učestalost pojave i ponavljanja: [1..1]

Vrsta podataka: Text/Tekst

Format podataka: maxLength: 35, MinLength:1/max 35 znakova

Primjer Creditor Scheme Identification (Identifikator primatelja):

```
<CdtrSchmeId>
  <Id>
    <PrvtId>
      <Id>HR12ZZZ12345678901</Id>
      <SchmeNm>
        <Prtry>SEPA</Prtry>
      </SchmeNm>
    </PrvtId>
  </Id>
</CdtrSchmeId>
```

2.71 Direct Debit Transaction Information (Informacije o nalogu izravnog terećenja)

Opis: Obavezan podatak.

Set podataka koji određuje svaki nalog u poruci.

XML tag: <DrctDbtTxInf>

Učestalost pojave i ponavljanja: [1..n]

Index	Mult	ISO ime elementa - Message Element	ISO XML oznaka (<XML Tag>)	Format (type)
2.72	[1..1]	+++ Payment Identification +++ <i>Identifikacijska oznaka naplate</i>	<PmtId>	
2.76	[1..1]	+++ Instructed Amount +++ <i>Iznos</i>	<InstdAmt>	CurrencyAndAmount
2.77	[0..1]	+++ Charge Bearer +++ <i>Troškovna opcija</i>	<ChrgBr>	Code
2.78	[1..1]	+++ Direct Debit Transaction +++ <i>Nalog izravnog terećenja</i>	<DrctDbtTx>	
2.119	[0..1]	+++ Ultimate Creditor +++ <i>Krajnji primatelj</i>	<UltmtCdtr>	
2.127	[1..1]	+++ Debtor Agent +++ <i>PPU platitelja</i>	<DbtrAgt>	
2.139	[1..1]	+++ Debtor +++ <i>Platitelj</i>	<Dbtr>	
2.157	[1..1]	+++ Debtor Account +++ <i>Transakcijski račun platitelja</i>	<DbtrAcct>	
2.158	[0..1]	+++ Ultimate Debtor	<UltmtDbtr>	

		+++ <i>Stvarni dužnik</i>		
2.167	[0..1]	+++ Purpose		
		+++ <i>Šifra namjene</i>	<Purp>	
2.173	[1..1]	+++ Remittance Information		
		+++ <i>Detalji plaćanja</i>	<RmtInf>	

2.72 Payment Identification (Identifikacijska oznaka naplate)

Opis: Obavezan podatak.

Set elemenata koji određuju nalog.

XML tag: <PmtId>

Učestalost pojave i ponavljanja: [1..1]

Index	Mult	ISO ime elementa - Message Element	ISO XML oznaka (<XML Tag>)	Format (type)
2.73	[0..1]	++++ Instruction Identification		
		++++ <i>Identifikacijska oznaka naloga</i>	<InstrId>	Text, max 35
2.74	[1..1]	++++ End to End Identification		
		++++ <i>Jedinstveni identifikator</i>	<EndToEndId>	Text, max 35

2.73 Instruction Identification (Identifikacijska oznaka naloga)

Opis: Neobavezan podatak.

Jedinstveni identifikator (referencija) kojeg dodjeljuje primatelj dodjeljuje nalogu i prosljeđuje svom PPU radi identificiranja naloga.

XML tag: <InstrId>

Učestalost pojave i ponavljanja: [0..1]

Vrsta podataka: Text/Tekst

Format podataka: maxLength: 35, MinLength:1/min 1, max 35 znakova

Primjer:

<InstrId>referencija1</InstrId>

2.74 End to End Identification (Jedinstveni identifikator)

Opis: Obavezan podatak.

Jedinstveni identifikator predstavlja poziv na broj platitelja kojeg definira primatelj i treba biti razumljiv platitelju (broj računa, korisnički broj...). Jedinstveni identifikator se prenosi i ne mijenja tijekom cijelog procesa obrade naloga.

Obavezno se popunjava model i poziv na broj platitelja prema Jedinstvenom pregledu osnovnih modela „poziva na broj“, s opisom modela, sadržajem i objašnjenjem za njihovu primjenu, te načinom izračuna kontrolnog broja i Naredbi o načinu uplaćivanja prihoda proračuna, obveznih doprinosa te prihoda za financiranje drugih javnih potreba. Ako se ne popuni podatak modela i poziva na broj obavezno se popunjava HR99. Ako se popunjava poziv na broj bez modela, obavezno se popunjava model HR00.

Ako nije popunjen podatak ili nije ispravan poziv na broj, nalog se odbacuje.

XML tag: <EndToEndId>

Učestalost pojave i ponavljanja: [1..1]

Vrsta podataka: Text/Tekst

Format podataka: maxLength: 35, MinLength:1/min 1, max 35 znakova

Primjer:

<EndToEndId>HR0112345</EndToEndId>

2.76 Instructed Amount (Iznos)

Opis: Obavezan podatak.

Oznaka valute i iznos kojeg platitelj duhuje primatelju.

Koristi se samo valuta HRK. Iznos mora biti u rasponu od 0,01 do 999999999,99.

Ako iznos nije popunjen prema pravilima, nalog se odbacuje.

XML tag: <InstdAmt>

Učestalost pojave i ponavljanja: [1..1]

Vrsta podataka: CurrencyCode

Format podataka: *ActiveOrHistoricCurrencyAndAmount* fractionDigits: 5 minInclusive: 0 totalDigits: 18; kao decimalni separator koristi se točka

Primjer:

<InstdAmt Ccy="HRK">153.34</InstdAmt>

2.77 Charge Bearer (Troškovna opcija)

Opis: Neobavezan podatak.

Definira koja strana snosi trošak vezan uz procesiranje naplate.

Popunjava se SLEV, a ako se popuni nešto drugo nalog se odbacuje.

Troškovna opcija se popunjava na dijelu podataka o grupi naloga (2.58) ili na dijelu podataka u nalogu (2.77).

Ako se popuni i u polju 2.58 i u polju 2.77 nalog se odbacuje.

XML tag: <ChrgBr>

Učestalost pojave i ponavljanja: [0..1]

Vrsta podatka: Code/Kod

Primjer:

<ChrgBr>SLEV</ChrgBr>

2.78 Direct Debit Transaction (Nalog izravnog terećenja)

Opis: Obavezan podatak.

Skup podataka koji definira suglasnost za izravno terećenje.

XML tag: <DrctDbtTx>

Učestalost pojave i ponavljanja: [1..1]

Index	Mult	ISO ime elementa - Message Element	ISO XML oznaka (<XML Tag>)	Format (type)
2.79	[1..1]	++++ Mandate Related information	<MndtRltdInf>	
		++++ <i>Informacije o Suglasnosti</i>		
2.107	[0..1]	++++ Creditor Scheme Identification	<CdtrSchmeld>	
		++++ <i>Identifikator primatelja</i>		

2.79 Mandate Related information (Informacije o Suglasnosti)

Opis: Obavezan podatak.

Skup podataka koji detaljnije definira podatke o Suglasnosti za izravno terećenje.

XML tag: <MndtRltdInf>

Učestalost pojave i ponavljanja: [1..1]

Index	Mult	ISO ime elementa - Message Element	ISO XML oznaka (<XML Tag>)	Format (type)
2.80	[1..1]	+++++ Mandate Identification	<MndtId>	Text, max 35
		+++++ <i>Identifikator Suglasnosti</i>		
2.81	[1..1]	+++++ Date of Signature	<DtOfSgntr>	ISO Date
		+++++ <i>Datum potpisivanja Suglasnosti</i>		
2.82	[0..1]	+++++ Amendment Indicator	<AmdmntInd>	Indicator True/False
		+++++ <i>Oznaka izmjene</i>		

2.83	[0..1]	+++++ Amendment Information Details +++++ <i>Informacije o izmjeni</i>	<AmdmntInfDtls>	
2.103	[0..1]	+++++ Electronic Signature +++++ <i>Elektronski potpis</i>	<ElctrcSgntr>	Text, max 1025

2.80 Mandate Identification (Identifikator Suglasnosti)

Opis: Obavezan podatak.

Identifikator koji primatelj dodjeljuje Suglasnosti radi jednoznačnog označavanja.

U slučaju promjene identifikatora Suglasnosti (2.84), ovdje se navodi važeći odnosno novi identifikator Suglasnosti.

Prijedlog formiranja podatka Identifikator Suglasnosti:

AAAAGGMMDD M (ili R) XXXXXX KK

AAAA - oznaka entiteta koji dodjeljuje Identifikator suglasnosti (npr. ZZZZ = primatelj koristi slova na nekoj od svojih lokacija, a banke, ukoliko preuzimaju suglasnosti u ime i za račun primatelja, koriste četiri prve znamenke VBDI-ja)

GGMMDD - godina, mjesec, dan (za migrirane suglasnosti: datum ugovaranja u banci - ako je poznat ili "151231" ako nije poznat)

M - oznaka za migrirane suglasnosti

R - oznaka suglasnosti u redovnoj razmjeni

Brojač XXXXXX (N6) (maksimalno 22 , a može i kraći)

KK = kontrolne znamenke po algoritmu ISO 7064.

XML tag: <Mndtld>

Učestalost pojave i ponavljanja: [1..1]

Vrsta podataka: Text/Tekst

Format podataka: Max35Text, maxLength: 3, minLength: 1

Primjer:

<Mndtld>suglasnost br. 1/2014</Mndtld>

2.81 Date of Signature (Datum potpisivanja Suglasnosti)

Opis: Obavezan podatak.

Datum potpisivanja Suglasnosti za izravno terećenje od strane platitelja.

XML tag: <DtOfSgntr>

Učestalost pojave i ponavljanja: [1..1]

Vrsta podataka: ISO Date

Format podataka: YYYY-MM-DD

Primjer:

<DtOfSgntr>2013-12-16</DtOfSgntr>

2.82 Amendment Indicator (Oznaka izmjene)

Opis: Neobavezan podatak.

Oznaka koja označava da li je osnovna suglasnost izmijenjena.

Popunjava se:

true – ako je bila izmjena Suglasnosti
false – ako nije bilo izmjena Suglasnosti.

Ako je popunjeno nešto treće nalog se odbacuje.

Ako je popunjeno **true** mora biti popunjen jedan ili više podataka u poljima od 2.83 do 2.99. Inače se nalog odbacuje.

Ako je popunjeno **false** ne smije biti popunjen niti jedan podatak u poljima od 2.83 do 2.99. Inače se nalog odbacuje.

Ako se podatak ne popuni smatra se da je **false**, i ne smije biti popunjen niti jedan podatak u poljima od 2.83 do 2.99. Inače se nalog odbacuje.

XML tag: <AmdmntInd>

Učestalost pojave i ponavljanja: [0..1]

Vrsta podataka: TrueFalseIndicator

Primjer:

<AmdmntInd>false</AmdmntInd>

2.83 Amendment Information Details (Informacije o izmjeni)

Opis: Neobavezan podatak.

Pregled podataka iz Suglasnosti koji su se mijenjali.

Obavezno se koristi samo kada je polje 2.82 popunjeno s „true“.

XML tag: <AmdmntInfDtls>

Učestalost pojave i ponavljanja: [0..1]

Index	Mult	ISO ime elementa - Message Element	ISO XML oznaka (<XML Tag>)	Format (type)
2.84	[0..1]	+++++ Original Mandate Identification	<OrgnlMndtld>	Text, max 35
		+++++ Izvorni Identifikator Suglasnosti		
2.85	[0..1]	+++++ Original Creditor Scheme Identification	<OrgnlCdtrSchmeld>	
		+++++ Izvorni identifikator primatelja		
2.98	[0..1]	+++++ Original Debtor Account	<OrgnlDbtrAcct>	
		+++++ Izvorni račun platitelja		
2.99	[0..1]	+++++ Original Debtor Agent	<OrgnlDbtrAgt>	
		+++++ Izvorni PPU platitelja		

2.84 Original Mandate Identification (Izvorni Identifikator Suglasnosti)

Opis: Neobavezan podatak.

Izvorni Identifikator Suglasnosti obavezno se navodi ukoliko je promjena nastala za polje 2.80 Mandate Identification (Identifikator Suglasnosti), inače se ne popunjava.

XML tag: <OrgnlMndtld>

Učestalost pojave i ponavljanja: [0..1]

Vrsta podataka: Text

Format podataka: maxLength: 35, minLength: 1

Primjer:

<OrgnlMndtld>suglasnost 123</OrgnlMndtld>

2.85 Original Creditor Scheme Identification (Izvorni identifikator primatelja)

Opis: Neobavezan podatak.

Obavezno se popunjava u slučaju kada se promjena odnosi na naziv primatelja ili identifikator primatelja, odnosno na polje 2.61/2.107 ili 2.19, inače se ne popunjava.

XML tag: <OrgnlCdtrSchmeld>

Učestalost pojave i ponavljanja: [0..1]

Index	Mult	ISO ime elementa - Message Element	ISO XML oznaka (<XML Tag>)	Format (type)
2.86	[0..1]	+++++++ Name	<Nm>	Text, max 70
		+++++++ Naziv primatelja		
2.88	[0..1]	+++++++ Identification	<Id>	
		+++++++ Identifikator primatelja naplate		
2.90	[1..1]	+++++++ Private Identification	<PrvtId>	
		+++++++ Privatna identifikacija		
2.92	[1..1]	+++++++ Other	<Othr>	
		+++++++ Ostalo		
2.92	[1..1]	+++++++ Identification	<Id>	Text, max 35
		+++++++ Identifikacija		
2.92	[1..1]	+++++++ Scheme Name	<SchmeNm>	
		+++++++ Naziv Sheme		
2.92	[1..1]	+++++++ Proprietary	<Prtry>	Text, max 35
		+++++++ Vlastita oznaka		

2.86 Name (Naziv)

Opis: Neobavezan podatak.

U ovom polju se navodi staro ime primatelja, a novo se upisuje u polje 2.18 Name (Naziv primatelja).

XML tag: <Nm>

Učestalost pojave i ponavljanja: [0..1]

Vrsta podataka: Text

Format podataka: maxLength: 70, minLength: 1

2.88 Identification (Identifikator primatelja naplate)

Opis: Neobavezan podatak.

U ovom polju se navodi podatak o starom Identifikatoru primatelja.

XML tag: <Id>

Učestalost pojave i ponavljanja: [0..1]

2.90 Private Identification (Privatna identifikacija)

Opis: Obavezan podatak ako se popunjava Identifikator primatelja.

Promijenjeni identifikator primatelja sa Suglasnosti koji se upisuje u Identification (Identifikacija).

„Vlastita oznaka“ se popunjava sa SEPA.

XML tag: <PrvtId>

Učestalost pojave i ponavljanja: [1..1]

2.92 Other (Ostalo)

Opis: Obavezan podatak.

XML tag: <Othr>

Učestalost pojave i ponavljanja: [1..1]

2.92 Identification (Identifikacija)

Opis: Obavezan podatak ako se popunjava Other (Ostalo).

Upisuje se promijenjeni identifikator primatelja.

XML tag: <Id>
Učestalost pojave i ponavljanja: [1..1]
Vrsta podataka: Text
Format podataka: maxLength: 35, minLength: 1

2.92 Scheme Name (Naziv sheme)

Opis: –Obavezan podatak
XML tag: <SchmeNm>
Učestalost pojave i ponavljanja: [1..1]

2.92 Proprietary (Vlastita oznaka)

Opis: Obavezan podatak ako se popunjava Scheme Name (Naziv sheme).
 Upisuje se samo „SEPA“, ukoliko je upisano nešto drugo nalog se odbacuje.
XML tag: <Prtry>
Učestalost pojave i ponavljanja: [1..1]
Vrsta podataka: Text
Format podataka: maxLength: 35, minLength: 1

2.98 Original Debtor Account (Izvorni račun platitelja)

Opis: Obavezno se navodi ako je došlo do promjene broja računa platitelja.

Ako je popunjeno polje 2.98 Original Debtor Account (Izvorni račun platitelja) ne može biti popunjeno i polje 2.99 Original Debtor Agent (Izvorni PPU platitelja) i obrnuto.

Ako se popune oba podatka nalog se odbacuje.

XML tag: <OrgnlDbtrAcct>

Učestalost pojave i ponavljanja: [0..1]

Index	Mult	ISO ime elementa - Message Element	ISO XML oznaka (<XML Tag>)	Format (type)
2.98	[1..1]	+++++++ Identification	<Id>	
		+++++++ Identifikacija		
2.98	[1..1]	+++++++ Other	<Othr>	
		+++++++ Ostalo		
2.98	[1..1]	+++++++ Identification	<Id>	Text, max 34
		+++++++ Identifikacija		

2.98 Identification (Identifikacija)

Opis: Obavezan podatak ako se popunjava Original Debtor Account (Izvorni račun platitelja).

XML tag: <Id>

Učestalost pojave i ponavljanja: [1..1]

2.98 Other (Ostalo)

Opis: Obavezan podatak ako se popunjava Identification (Identifikacija)

XML tag: <Othr>

Učestalost pojave i ponavljanja: Or} [1..1]

2.98 Identification (Identifikacija)

Opis: Obavezan podatak ako se popunjava Other (Ostalo).

Popunjava se samo „SMNDA“ (Same Mandate New Debtor Account) što

predstavlja istu suglasnost, ali novi račun platitelja.
XML tag: <Id>
Učestalost pojave i ponavljanja: [1..1]
Vrsta podataka: Text
Format podataka: maxLength: 34, minLength: 1

2.99 Original Debtor Agent (Izvorni PPU platitelja)

Opis: Obavezan podatak ako je došlo do promjene PPU.
 U ovom polju se navodi stari PPU platitelja, a novi se upisuje u polje 2.127.
 Ako je popunjeno polje 2.98 ne može biti popunjeno polje 2.99 i obrnuto.
 Ako se popune oba polja nalog se odbacuje.
XML tag: <OrgnIDbtrAgt>
Učestalost pojave i ponavljanja: [0..1]

Index	Mult	ISO ime elementa - Message Element	ISO XML oznaka (<XML Tag>)	Format (type)
2.99	[1..1]	+++++++ Financial Institution Identification	<FinInstnId>	
		+++++++ Identifikator financijske institucije		
2.99	[1..1]	+++++++ BIC	<BIC>	Identifier; 8 ili 11 znakova
		+++++++ BIC		

2.99 Financial Institution Identification (Identifikator financijske institucije)

Opis: Obavezan podatak ako se popunjava Original Debtor Agent (Izvorni PPU platitelja).
XML tag: <FinInstnId>
Učestalost pojave i ponavljanja: [1..1]

2.99 BIC (BIC)

Opis: Obavezan podatak ako se popunjava Financial Institution Identification (BIC PPU platitelja).
XML tag: <BIC>
Vrsta podataka: BICIdentifier
 Format podataka: 8 ili 11 znakova
Učestalost pojave i ponavljanja: [1..1]

2.103 Electronic Signature (Elektronski potpis)

Opis: Neobavezan podatak
 Podatak se popunjava ako je riječ o e-suglasnosti.
 Ako je riječ o suglasnosti na papiru podatak se ne popunjava.
XML tag: <ElctrncSgntr>
Učestalost pojave i ponavljanja: [0..1]
Vrsta podataka: Text
Format podataka: maxLength: 1025, minLength: 1

2.107 Creditor Scheme Identification (Identifikator primatelja)

Opis: Neobavezan podatak
 Identifikator primatelja sa Suglasnosti
 Identifikator primatelja se popunjava ili na dijelu podataka o grupi naloga (2.61) ili na dijelu podataka o nalogu (2.107). Ako se ne popuni niti na jednom dijelu, nalog se odbacuje.

Ako se popune oba dijela nalog se odbacuje.

Preporuka: popunjavati u dijelu podataka o grupi naloga (2.61); tada se ne popunjava u dijelu podataka o nalogu (2.107).

XML tag: <CdtrSchmeld>

Učestalost pojave i ponavljanja: [0..1]

Vrsta podataka:

Index	Mult	ISO ime elementa - Message Element	ISO XML oznaka (<XML Tag>)	Format (type)
2.110	[1..1]	+++++ Identification	<Id>	
		+++++ <i>Identifikator primatelja</i>		
2.112	[1..1]	+++++ Private Identification	<PrvtId>	
		+++++ <i>Privatna identifikacija</i>		
2.114	[1..1]	+++++++ Other	<Othr>	
		+++++++ <i>Ostalo</i>		
2.114	[1..1]	+++++++ Identification	<Id>	Text, max 35
		+++++++ <i>Identifikacija</i>		
2.114	[1..1]	+++++++ Scheme Name	<SchmeNm>	
		+++++++ <i>Naziv Sheme</i>		
2.114	[1..1]	+++++++ Proprietary	<Prtry>	Text, max 35
		+++++++ <i>Vlastita oznaka</i>		

2.110 Identification (*Identifikator primatelja*)

Opis: Obavezan podatak.

XML tag: <Id>

Učestalost pojave i ponavljanja: [1..1]

2.112 Private Identification (*Privatna identifikacija*)

Opis: Obavezan podatak ako se koristi Creditor Scheme Identification (Identifikator primatelja).

Identifikator primatelja sa Suglasnosti koji se upisuje u polje Other (Ostalo) / Identification (Identifikacija).

„Vlastita oznaka“ se popunjava sa SEPA.

XML tag: <PrvtId>

Učestalost pojave i ponavljanja: [1..1]

2.114 Other (Ostalo)

Opis: Obavezan podatak

XML tag: <Othr>

Učestalost pojave i ponavljanja: [1..1]

2.114 Identification (Identifikacija)

Opis: Obavezan podatak

Upisuje se Identifikator primatelja sa Suglasnosti.

XML tag: <Id>

Učestalost pojave i ponavljanja: [1..1]

Vrsta podataka: Text/Tekst

Format podataka: maxLength: 35, MinLength:1/max 35 znakova

2.114 Scheme Name (Naziv Sheme)

XML tag: <SchmeNm>

Učestalost pojave i ponavljanja: [1..1]

2.114 Proprietary (Vlastita oznaka)

Opis: Upisuje se samo „SEPA“, ukoliko je upisano nešto drugo odbacuje se grupa naloga.

XML tag: <Prtry>

Učestalost pojave i ponavljanja: [1..1]

Vrsta podataka: Text/Tekst

Format podataka: maxLength: 35, MinLength:1/max 35 znakova

Primjer Creditor Scheme Identification (Identifikator primatelja):

```
<CdtrSchmeld>
  <Id>
    <PrvtId>
      <Id>HR12ZZZ12345678901</Id>
      <SchmeNm>
        <Prtry>SEPA</Prtry>
      </SchmeNm>
    </PrvtId>
  </Id>
</CdtrSchmeld>
```

2.119 Ultimate Creditor (Krajnji primatelj)

Opis: Neobavezan podatak

Upisuju se podaci navedeni na Suglasnosti. Ukoliko nisu navedeni na Suglasnosti ne popunjavaju se. Podak se popunjava ili u dijelu podataka o grupi naloga (2.50) ili u dijelu podataka o nalogu (2.119).

Ako je popunjeno i u dijelu podatka o grupi naloga (2.50) i u dijelu podataka o nalogu (2.119) nalog se odbacuje.

Ako je popunjeno u dijelu podataka i grupi naloga (2.50) Ultimate Creditor (Krajnji primatelj) je isti za sve platitelje. Ako je popunjeno u dijelu o nalogu (2.119) Ultimate Creditor (Krajnji primatelj) se odnosi na pojedinog platitelja.

XML tag: <UltmtCdtr>

Učestalost pojave i ponavljanja: [0..1]

Index	Mult	ISO ime elementa - Message Element	ISO XML oznaka (<XML Tag>)	Format (type)
2.120	[0..1]	++++ Name	<Nm>	Text, max 70
		++++ Naziv		
2.122	[0..1]	++++ Identification	<Id>	
		++++ Identifikacija		

2.120 Name (Naziv krajnjeg primatelja)

Opis: Neobavezan podatak

Upisuje se podatak naveden na Suglasnosti. Ukoliko nije naveden na Suglasnosti ne popunjava se. Ime može imati maksimalno 70 znakova.

XML tag: <Nm>

Učestalost pojave i ponavljanja: [0..1]

Vrsta podataka: Text/Tekst

Format podataka: max 70 znakova

Primjer:

<Nm>Krajnji primatelj</Nm>

2.122 Identification (Identifikacija)

Opis: Neobavezan podatak

Upisuje se podatak naveden na Suglasnosti. Ukoliko nije naveden na Suglasnosti ne popunjava se.

XML tag: <Id>

Učestalost pojave i ponavljanja: [0..1]

Vrsta podataka: Text/Tekst

Index	Mult	ISO ime elementa - Message Element	ISO XML oznaka (<XML Tag>)	Format (type)
2.123	{Or [1..1]}	+++++ Organisation Identification	<OrgId>	
		+++++ Oznaka organizacije		
2.124	Or} [1..1]	+++++ Private Identification	<PrvtId>	
		+++++ Privatna identifikacija		

2.123 Organisation Identification (Oznaka organizacije)

Opis: Upisuje se podatak naveden na Suglasnosti. Ukoliko nije naveden na Suglasnosti ne popunjava se. Oznaka organizacije se koristi u slučaju kada je krajnji primatelj pravna osoba ili fizička osoba koja obavlja samostalnu djelatnost.

XML tag: <OrgId>

Učestalost pojave i ponavljanja: {Or [1..1]}

Index	Mult	ISO ime elementa - Message Element	ISO XML oznaka (<XML Tag>)	Format (type)
2.123	{Or [1..1]}	+++++ BICOrBEI	<BICOrBEI>	Identifier, 8 ili 11 znakova
		+++++ BIC ili BEI		
2.123	Or} [1..1]	+++++ Other	<Othr>	
		+++++ Ostalo		
2.123	[1..1]	+++++ Identification	<Id>	Text, 35 znakova
		+++++ Identifikacija		

2.123 BICorBEI (BIC ili BEI)

Opis: Obavezan podatak.

Upisuje se BIC ili BEI.

XML tag: <BICOrBEI>

Učestalost pojave i ponavljanja: {Or [1..1]}

Vrsta podataka: BICIdentifier/BEIdentifier

Format podataka: 8 ili 11 znakova

2.123 Other (Ostalo)

Opis: Neobavezan podatak.

Identifikacija krajnjeg primatelja

XML tag: <Othr>

Učestalost pojave i ponavljanja: Or} [1..1]

2.123 Identification (Identifikacija)

Opis: Obavezan podatak ako se koristi Other (Ostalo).

Ako se upiše neka druga identifikacija koja nije OIB mora biti dužine do 35 znakova.

XML tag: <Id>

Učestalost pojave i ponavljanja: [1..1]

Vrsta podataka: Text/Tekst

Format podataka: maxLength: 35, MinLength:1/max 35 znakova

Primjer:

```
<OrgId>
  <Othr>
    <Id>12345678901</Id>
  </Othr>
</OrgId>
```

2.124 Private Identification (Privatna identifikacija)

Opis: Upisuje se podatak naveden na Suglasnosti. Ukoliko nije naveden na Suglasnosti ne popunjava se. Privatna identifikacija se koristi u slučaju kada je krajnji primatelj fizička osoba.

XML tag: <PrvtId >

Učestalost pojave i ponavljanja: Or} [1..1]

Index	Mult	ISO ime elementa - Message Element	ISO XML oznaka (<XML Tag>)	ISO format (type)
2.124	[0..1]	+++++ Other	<Othr>	
		+++++ Ostalo		
2.124	[1..1]	++++++ Identification	<Id>	Text, max 35
		++++++ Identifikacija		

2.124 Other (Ostalo)

Opis: Neobavezan podatak.

Identifikacija krajnjeg primatelja

XML tag: <Othr>

Učestalost pojave i ponavljanja: [1..1]

2.124 Identification (Identifikacija)

Opis: Obavezan podatak ako se koristi Other (Ostalo).

Ako se upiše neka druga identifikacija koja nije OIB mora biti dužine do 35 znakova.

XML tag: <Id>

Učestalost pojave i ponavljanja: [1..1]

Vrsta podataka: Text/Tekst

Format podataka: maxLength: 35, MinLength:1/max 35 znakova.

Primjer 1. za Ultimate Creditor (Krajnji primatelj):

```
<UltmtCdtr>
  <Nm>Krajnji primatelj</Nm>
  <Id>
    <OrgId>
      <Othr>
        <Id>88888888889</Id>
      </Othr>
    </OrgId>
  </Id>
</UltmtCdtr>
```

Primjer 2. za Ultimate Creditor (Krajnji primatelj):

```

<UltrmCdtr>
  <Nm>Krajnji primatelj</Nm>
  <Id>
    <PrvtId>
      <Othr>
        <Id>88888888889</Id>
      </Othr>
    </PrvtId >
  </Id>
</UltrmCdtr>

```

2.127 Debtor Agent (PPU platitelja)**Opis:** Obavezan podatak.

PPU koji vodi transakcijski račun platitelja.

XML tag: <DbtrAgt>**Učestalost pojave i ponavljanja:** [1..1]

Index	Mult	ISO ime elementa - Message Element	ISO XML oznaka (<XML Tag>)	Format (type)
2.128	[1..1]	++++ Financial Institution Identification	<FinInstnId>	
		++++ Oznaka PPU platitelja		

2.128 Financial Institution Identification (Oznaka PPU platitelja)**Opis:** Popunjava se BIC ili Other (Ostalo) / Identification (Identifikacija) NOTPROVIDED. Ako nije popunjen ni BIC ni Other (Ostalo) / Identification (Identifikacija) i NOTPROVIDED, nalog se odbacuje.**XML tag:** <FinInstnId>**Učestalost pojave i ponavljanja:** [1..1]

Index	Mult	ISO ime elementa - Message Element	ISO XML oznaka (<XML Tag>)	Format (type)
2.129	{Or [1..1]}	+++++ BIC	<BIC>	Identifier; 8 ili 11 znakova
		+++++ BIC		
2.133	Or} [1.1]	+++++ Other	<Othr>	
		+++++ Ostalo		

2.129 BIC**Opis:** Obavezan podatak.

Upisuje se BIC PPU platitelja ako je naveden na Suglasnosti.

XML tag: <BIC>**Vrsta podataka:** BICIdentifier

Format podataka: 8 ili 11 znakova

Učestalost pojave i ponavljanja: {Or [1..1]}**2.133 Other (Ostalo)****Opis:** Obavezan podatak.

Koristi se ukoliko nije popunjen BIC.

XML tag: <Othr>

Učestalost pojave i ponavljanja: Or} [1..1]

Index	Mult	ISO ime elementa - Message Element	ISO XML oznaka (<XML Tag>)	Format (type)
2.134	[1..1]	++++ Identification	<Id>	NOTPROVIDED
		++++ Identifikacija		

2.134 Identification (Identifikacija)

Opis: Obavezan podatak ako se koristi Other (Ostalo).

Dozvoljeno je samo upisati tekst: 'NOTPROVIDED'.

Ako se upiše različito od 'NOTPROVIDED', nalog se odbacuje.

XML tag: <Id>

Učestalost pojave i ponavljanja: [1..1]

Vrsta podataka: Text/Tekst

Format podataka: maxLength: 35, MinLength:1/max 35 znakova

Primjer za Debtor Agent (PPU platitelja):

```
<DbtrAgt>  
  <FinInstnId>  
    <BIC>BANKHR12</BIC>  
  </FinInstnId>  
</DbtrAgt>
```

2.139 Debtor (Platitelj)

Opis: Obavezan podatak.

Platitelj koji plaća određeni iznos novčanih sredstava primatelju.

XML tag: <Dbtr>

Učestalost pojave i ponavljanja: [1..1]

Index	Mult	ISO ime elementa - Message Element	ISO XML oznaka (<XML Tag>)	Format (type)
2.140	[1..1]	++++ Name	<Nm>	Text, max 35
		++++ Naziv platitelja		
2.141	[0..1]	++++ Postal Address	<PstlAdr>	
		++++ Adresa platitelja		
2.152	[0..1]	++++ Identification	<Id>	
		++++ Identifikacija		

2.140 Name (Naziv platitelja)

Opis: Obavezan podatak

Naziv platitelja kako je naveden na Suglasnosti.

XML tag: <Nm>

Učestalost pojave i ponavljanja: [1..1]

Vrsta podataka: Text/Tekst

Format podataka: maxLength: 70 minLength: 1/max 70 znakova

Primjer:

```
<Nm>Ime Prezime</Nm>
```

2.141 Postal Address (Adresa platitelja)

Opis: Neobavezan podatak
 Adresa platitelja kako je navedena na Suglasnosti.
XML tag: <PstlAdr>
Učestalost pojave i ponavljanja: [0..1]

Index	Mult	ISO ime elementa - Message Element	ISO XML oznaka (<XML Tag>)	Format (type)
2.150	[0..1]	+++++ Country	<Ctry>	ISO code 3166
		+++++ Država		
2.151	[0..2]	+++++ Address Line	<AdrLine>	Text, max 70
		+++++ Adresna linija		

2.150 Country (Država)

Opis: Neobavezan podatak
 Ako se popuni, popunjava se prema ISO 3166 standardu.
 Ako je pogrešno popunjeno nalog se odbacuje.

XML tag: <Ctry>

Učestalost pojave i ponavljanja: [0..1]

Vrsta podataka: Text/Tekst

Format podataka: ISO code 3166

Primjer:

<Ctry>HR<Ctry>

2.151 Address Line (Adresna linija)

Opis: Neobavezan podatak
 Dozvoljene su samo popunjene dvije adresne linije, u svakom retku po 70 znakova.

Preporuka: 1. redak - adresa i kućni broj,
 2. redak - naziv mjesta/grada

XML tag: <AdrLine>

Učestalost pojave i ponavljanja: [0..2]

Vrsta podataka: Text/Tekst

Format podataka: maxLength: 70 minLength: 1/max 70 znakova

Primjer:

<AdrLine>Cesta 1</AdrLine>

<AdrLine>Rijeka</AdrLine>

2.152 Identification (Identifikacija)

Opis: Neobavezan podatak
 Upisuje se podatak naveden na Suglasnosti. Ukoliko nije naveden na Suglasnosti ne popunjava se.

XML tag: <Id>

Učestalost pojave i ponavljanja: [0..1]

Index	Mult	ISO ime elementa - Message Element	ISO XML oznaka (<XML Tag>)	Format (type)
2.153	{Or [1..1]}	+++++ Organisation Identification	<OrgId >	
		+++++ Oznaka organizacije		
2.154	Or} [1..1]	+++++ Private Identification	<PrvtId>	
		+++++ Privatna identifikacija		

2.153 Organisation Identification (Oznaka organizacije)

Opis: Upisuje se podatak naveden na Suglasnosti. Ukoliko nije naveden na Suglasnosti ne popunjava se. Oznaka organizacije se koristi u slučaju kada je platitelj pravna osoba.

Ako se popunjava, preporuča se koristiti Ostalo. Ako se upiše neka druga identifikacija koja nije OIB onda mora biti do dužine od 35 znakova.

XML tag: <OrgId>

Učestalost pojave i ponavljanja: {Or [1..1]}

Vrsta podataka:

Index	Mult	ISO ime elementa - Message Element	ISO XML oznaka (<XML Tag>)	Format (type)
2.153	{Or [1..1]}	++++++ BICOrBEI	<BICOrBEI>	Identifier; 8 ili 11 znakova
		++++++ BIC ili BEI		
2.153	Or} [1..1]	++++++ Other	<Othr>	
		++++++ Ostalo		
2.153	[1..1]	+++++++ Identification	<Id>	
		+++++++ Identifikacija		

2.153 BICorBEI (BIC ili BEI)

Opis: Obavezan podatak.

Upisuje se BIC ili BEI

XML tag: <BICOrBEI>

Učestalost pojave i ponavljanja: {Or [1..1]}

Vrsta podataka: BICIdentifier/BEIIdentifier

Format podataka: 8 ili 11 znakova

2.153 Other (Ostalo)

Opis: Obavezan podatak.

Identifikacija platitelja - koristi se ukoliko nije naveden BIC

XML tag: <Othr>

Učestalost pojave i ponavljanja: Or} [1..1]

2.153 Identification (Identifikacija)

Opis: Obavezan podatak ako se koristi Other (Ostalo).

Ako se unese neka druga identifikacija koji nije OIB mora biti duljine do 35 znakova.

XML tag: <Id>

Učestalost pojave i ponavljanja: [1..1]

Vrsta podataka: Text/Tekst

Format podataka: maxLength: 35, MinLength:1/max 35 znakova

2.154 Private Identification (Privatna identifikacija)

Opis: Upisuje se podatak naveden na Suglasnosti. Ukoliko nije naveden na Suglasnosti ne popunjava se. Privatna identifikacija se koristi u slučaju kada je krajnji primatelj fizička osoba.

Ako se upiše neka druga identifikacija koja nije OIB mora biti dužine do 35 znakova.

XML tag: <PrvtId>

Učestalost pojave i ponavljanja: Or} [1..1]

Index	Mult	ISO ime elementa - Message Element	ISO XML oznaka (<XML Tag>)	ISO format (type)
2.154	[1..1]	++++++ Other	<Othr>	
		++++++ Ostalo		
2.154	[1..1]	+++++++ Identification	<Id>	Text, max 35
		+++++++ Identifikacija		

2.154 Other (Ostalo)

Opis: Obavezan podatak.

Identifikacija platitelja

XML tag: <Othr>

Učestalost pojave i ponavljanja: [1..1]

2.154 Identification (Identifikacija)

Opis: Obavezan podatak ako se koristi Other (Ostalo).

Ako se unese neki drugi identifikator koji nije OIB mora biti duljine do 35 znakova.

XML tag: <Id>

Učestalost pojave i ponavljanja: [1..1]

Vrsta podataka: Text/Tekst

Format podataka: maxLength: 35, MinLength:1/max 35 znakova

Primjer za Debtor (Platitelj):

```
<Dbtr>
  <Nm>Hrvoje Horvat</Nm>
  <PstlAdr>
    <Ctry>HR</Ctry>
    <AdrLine>Cesta 1</AdrLine>
    <AdrLine>Rijeka</AdrLine>
  </PstlAdr>
  <Id>
    <OrgId>
      <Othr>
        <Id>12312312312</Id>
      </Othr>
    </OrgId>
  </Id>
</Dbtr>
```

2.157 Debtor Account (Transakcijski račun platitelja)

Opis: Obavezan podatak

IBAN platitelja.

XML tag: <DbtrAcct>

Učestalost pojave i ponavljanja: [1..1]

Index	Mult	ISO ime elementa - Message Element	ISO XML oznaka (<XML Tag>)	Format (type)
2.157	[1..1]	++++ Identification	<Id>	
		++++ Identifikacija		
2.157	[1..1]	+++++ IBAN	<IBAN>	IBAN2007Identifier
		+++++ IBAN		

2.157 Identification (Identifikacija)

Opis: Obavezan podatak.

Dozvoljen je samo IBAN.

XML tag: <Id>

Učestalost pojave i ponavljanja: [1..1]

2.157 IBAN (IBAN)

Opis: Obavezan podatak.

Dozvoljen je samo IBAN.

Ako nije upisan IBAN ili ako nije ispravan, nalog se odbacuje.

XML tag: <IBAN>

Učestalost pojave i ponavljanja: [1..1]

Vrsta podataka: IBAN2007Identifier

Primjer:

```
<DbtrAcct>
  <Id>
    <IBAN>HRXX7777779999999999</IBAN>
  </Id>
</DbtrAcct>
```

2.158 Ultimate Debtor (Stvarni dužnik)

Opis: Neobavezan podatak.

Upisuju se podaci navedeni na Suglasnosti. Ukoliko nisu navedeni na Suglasnosti ne popunjavaju se.

Stvarni dužnik koji duguje novac primatelju.

XML tag: <UltmtDbtr>

Učestalost pojave i ponavljanja: [0..1]

Index	Mult	ISO ime elementa - Message Element	ISO XML oznaka (<XML Tag>)	Format (type)
2.159	[0..1]	++++ Name	<Nm>	Text, max 70
		++++ <i>Naziv stvarnog dužnika</i>		
2.161	[0..1]	++++ Identification	<Id>	
		++++ <i>Identifikacija</i>		

2.159 Name (Naziv stvarnog dužnika)

Opis: Neobavezan podatak

Upisuje se podatak naveden na Suglasnosti. Ukoliko nije naveden na Suglasnosti, ne popunjava se.

XML tag: <Nm>

Učestalost pojave i ponavljanja: [0..1]

Vrsta podataka: Text/Tekst

Format podataka: maxLength: 70 minLength: 1/max 70 znakova

Primjer:

```
<Nm>Stvarni dužnik</Nm>
```

2.161 Identification (Identifikacija)

Opis: Neobavezan podatak

Upisuje se podatak naveden na Suglasnosti. Ukoliko nije naveden na Suglasnosti, ne popunjava se.

XML tag: <Id>

Učestalost pojave i ponavljanja: [0..1]

Index	Mult	ISO ime elementa - Message Element	ISO XML oznaka (<XML Tag>)	Format (type)
2.162	{Or [1..1]}	+++++ Organisation Identification	<OrgId>	
		+++++ <i>Oznaka organizacije</i>		
2.163	Or} [1..1]	+++++ Private Identification	<PrvtId>	
		+++++ <i>Privatna identifikacija</i>		

Organisation Identification (Oznaka organizacije)

Opis: Upisuje se podatak naveden na Suglasnosti. Ukoliko nije naveden na Suglasnosti, ne popunjava se. Oznaka organizacije se koristi kada je stvarni dužnik pravna osoba.

XML tag: <OrgId>

Učestalost pojave i ponavljanja: {Or [1..1]}

Index	Mult	ISO ime elementa - Message Element	ISO XML oznaka (<XML Tag>)	Format (type)
2.162	{Or [1..1]}	++++++ BICorBEI	<BICorBEI>	Identifier; 8 ili 11 znakova
		++++++ BIC ili BEI		
2.162	Or} [1..1]	++++++ Other	<Othr>	
		++++++ Ostalo		
2.162	[1..1]	+++++++ Identification	<Id>	Text, max 35
		+++++++ Identifikacija		

2.162 BICorBEI (BIC ili BEI)

Opis: Obavezan podatak.

Upisuje se BIC ili BEI

XML tag: <BICorBEI>

Učestalost pojave i ponavljanja: {Or [1..1]}

Vrsta podataka: BICIdentifier/BEIIdentifier

Format podataka: 8 ili 11 znakova

2.162 Other (Ostalo)

Opis: Obavezan podatak.

Identifikacija stvarnog dužnika

XML tag: <Othr>

Učestalost pojave i ponavljanja: Or} [1..1]

2.162 Identification (Identifikacija)

Opis: Obavezan podatak ako se koristi Other (Ostalo).

Ako se upiše neka druga identifikacija koja nije OIB mora biti dužine do 35 znakova.

XML tag: <Id>

Učestalost pojave i ponavljanja: [1..1]

Vrsta podataka: Text/Tekst

Format podataka: maxLength: 35, MinLength:1/max 35 znakova

2.163 Private Identification (Privatna identifikacija)

Opis: Upisuje se podatak naveden na Suglasnosti. Ukoliko nije naveden na Suglasnosti ne popunjava se. Privatna identifikacija se koristi u slučaju kada je stvarni dužnik fizička osoba.

XML tag: <PrvtId>

Učestalost pojave i ponavljanja: Or} [1..1]

Index	Mult	ISO ime elementa - Message Element	ISO XML oznaka (<XML Tag>)	Format (type)
2.163	[1..1]	+++++ Other	<Othr>	
		+++++ Ostalo		
2.163	[1..1]	+++++ Identification	<Id>	Text, max 35
		+++++ Identifikacija		

2.163 Other (Ostalo)

Opis: Obavezan podatak.

XML tag: <Othr>

Učestalost pojave i ponavljanja: [1..1]

2.163 Identification (Identifikacija)

Opis: Obavezan podatak ako se koristi Other (Ostalo).

Ako se upiše neka druga identifikacija koja nije OIB mora biti duljine do 35 znakova.

XML tag: <Id>

Učestalost pojave i ponavljanja: [1..1]

Vrsta podataka: Text/Tekst

Format podataka: maxLength: 35, MinLength:1/max 35 znakova

Primjer za Ultimate Debtor (Stvarni dužnik):

```
<UltmtDbtr>
  <Nm>Stvarni dužnik</Nm>
  <Id>
    <PrvtId>
      <Othr>
        <Id>32132132132</Id>
      </Othr>
    </PrvtId >
  </Id>
</UltmtDbtr>
```

2.167 Purpose (Šifra namjene)

Opis: Neobavezan podatak.

Označava namjenu naloga.

XML tag: <Purp>

Učestalost pojave i ponavljanja: [0..1]

Vrsta podataka:

Index	Mult	ISO ime elementa - Message Element	ISO XML oznaka (<XML Tag>)	Format (type)
2.168	[1..1]	++++ Code	<Cd>	Code
		++++ Kod		

2.168 Code (Kod)

Opis: Obavezan podatak ako se upisuje Šifra namjene.

Ako se upisuje koristi se kod iz Šifarnika. Ako je neispravno popunjeno, nalog se odbacuje.

XML tag: <Cd>

Učestalost pojave i ponavljanja: [1..1]

Vrsta podataka: Code/Kod

Format podataka: maxLength: 4, MinLength:1 - *ExternalPurpose1Code*

Primjer:

<Cd>SUPP</Cd>

2.173 Remittance Information (Detalji plaćanja)

Opis: Obavezan podatak.

Podatak za primatelja plaćanja (poziv na broj primatelja i opis plaćanja).

XML tag: <RmtInf>

Učestalost pojave i ponavljanja: [1..1]

Index	Mult	ISO ime elementa - Message Element	ISO XML oznaka (<XML Tag>)	Format (type)
2.175	[1..1]	++++ Structured	<Strd>	
		++++ Strukturirani		

2.175 Structured (Strukturirani)

Opis: Obavezan podatak.

Može se pojaviti samo jedanput.

Strukturirani detalji plaćanja se popunjavaju do najviše 140 znakova u koji ulazi sadržaj i nazivi XML tagova.

XML tag: <Strd>

Učestalost pojave i ponavljanja: [1..1]

Vrsta podataka: Text/Tekst

Format podataka: maxLength: 140, MinLength:1/max 140 znakova

Index	Mult	ISO ime elementa - Message Element	ISO XML oznaka (<XML Tag>)	Format (type)
2.178	[1..1]	+++++ Creditor Reference Information	<CdtrRefInf>	
		+++++ Referenca koju određuje primatelj plaćanja		
2.187	[1..1]	+++++ Additional Remittance Information	<AddtlRmtInf>	Text, max 66
		+++++ Dodatni detalji plaćanja		

2.178 Creditor Reference Information (Referenca koju određuje primatelj naplate)

Opis: Obavezan podatak.

Informacija/referenca koju je kreirao primatelj radi identifikacije plaćanja

XML tag: <CdtrRefInf>

Učestalost pojave i ponavljanja: [1..1]

Index	Mult	ISO ime elementa - Message Element	ISO XML oznaka (<XML Tag>)	Format (type)
2.179	[1..1]	++++++ Type	<Tp>	
		++++++ Vrsta reference		
2.184	[1..1]	++++++ Reference ++++++ Referentna oznaka	<Ref>	Text, max 35

2.179 Type (Vrsta reference)

Opis: Obavezan podatak.

Označava vrstu reference.

XML tag: <Tp>

Učestalost pojave i ponavljanja: [1..1]

Index	Mult	ISO ime elementa - Message Element	ISO XML oznaka (<XML Tag>)	Format (type)
2.180	[1..1]	+++++++ Code or Proprietary	<CdOrPrtry>	
		+++++++ Kod ili vlastita oznaka		

2.180 Code or Proprietary (Kod ili vlastita oznaka)

Opis: Obavezan podatak.

Kod ili vlastita oznaka vrste reference.

XML tag: CdOrPrtry>

Učestalost pojave i ponavljanja: [1..1]

Index	Mult	ISO ime elementa - Message Element	ISO XML oznaka (<XML Tag>)	Format (type)
2.181	[1..1]	+++++++ Code	<Cd>	Kod na 4 mjesta
		+++++++ Kod		

2.181 Code (Kod)

Opis: Obavezan podatak..

Vrsta reference u obliku koda.

Dopušten je samo kod „SCOR“.

Ako se popuni neki drugi podatak odbacuje se nalog.

XML tag: <Cd>

Učestalost pojave i ponavljanja: [1..1]

Vrsta podataka:

Format podataka: *DocumentType3Code*

Primjer:

<Cd>SCOR</Cd>

2.184 Reference (Referentna oznaka)

Opis: Obavezan podatak.

Jedinstvena identifikacijska oznaka određena od strane primatelja koja nedvosmisleno označava nalog (poziv na broj primatelja).

Obavezno se popunjava model i poziv na broj primatelja prema Jedinstvenom pregledu osnovnih modela „poziva na broj“, s opisom modela, sadržajem i objašnjenjem za njihovu primjenu, te načinom izračuna kontrolnog broja i Naredbi o načinu uplaćivanja prihoda proračuna, obveznih doprinosa te prihoda za financiranje drugih javnih potrebi.

Ako se ne popuni podatak, model i poziv na broj primatelja popunjava se HR99. Ako se popunjava poziv na broj bez modela, obavezno se popunjava model HR00.

XML tag: <Ref>

Učestalost pojave i ponavljanja: [1..1]

Vrsta podataka: Text/Tekst

Format podataka: maxLength: 35, MinLength:1/min 1, max 35 znakova

Primjer:

<Ref>HR012345-01</Ref>

2.187 Additional Remittance Information (Dodati detalji plaćanja)

Opis: Obavezan podatak.

Popunjava se opis plaćanja.

Dodatni detalji plaćanja u tekstualnoj formi koji dopunjuju strukturirane detalje plaćanja polje 2.90 Remittance Information (Detalji plaćanja) / Structured (Strukturirani).

XML tag: <AddtlRmtInf>

Učestalost pojave i ponavljanja: [1..1]

Vrsta podataka: Text/Tekst

Format podataka: maxLength: 140, MinLength:1/min 1, max 140 znakova

Primjer:

<AddtlRmtInf>plaćanje računa za 12/2014</AddtlRmtInf>

Primjer za Remittance Information (Detalji plaćanja)/Structured (Strukturirani):

```
<RmtInf>
  <Strd>
    <CdtrRefInf>
      <Ty>
        <CdOrPrtry>
          <Cd>SCOR</Cd>
        </CdOrPrtry>
      </Ty>
      <Ref>HR0012345</Ref>
    </CdtrRefInf>
    <AddtlRmtInf> plaćanje računa za 12/2014</AddtlRmtInf>
  </Strd>
</RmtInf>
```

11. PRIMJER PORUKE OSNOVNOG IZRAVNOG TEREĆENJA - PAIN.008.001.02

Poruka pain.008 Osnovnog izravnog terećenja koju inicira primatelj naziva Primatelj d.d., broj računa HRXX2222221111111111 svojoj banci.
Identifikator primatelja je HRXXZZ8888888888888888.

Poruka se sastoji od dvije grupe naloga:

1. grupa naloga:	koja se sastoji od dva naloga s datumom izvršenja 27.02.2015. vrsta plaćanja FRST. Oba naloga imaju istog krajnjeg primatelja naziva Krajnji primatelj, njegov OIB je 99999999991. 1. nalog platitelj naziva Platitelj potrošač 1, broj računa HRXY3333332222222222 iznos 1.000,00 kn. Za ovaj nalog postoji i stvarni dužnik naziva Stvarni dužnik, a njegov OIB je 22222222223. 2. nalog platitelja naziva platitelj potrošač 2, broj računa HRXY2222224444444444 na iznos 1.100,00 kn. Za ovaj nalog je došlo do promjene Suglasnosti, i to je došlo do promjene PPU platitelja.
2. grupa naloga:	koja se sastoji od jednog naloga s datumom izvršenja 02.03.2015. vrsta plaćanja RCUR. Platitelj naziva platitelj potrošač 3, broj računa HRXY7777772222222222 iznos 2.000,00 kn.

<?xml version="1.0" encoding="UTF-8" ?>

<Document xmlns="urn:iso:std:iso:2002:tech:xsd:sddhr:pain.008.001.02">

broj polja <CstmrDrctDbtInItN>

1.0 <GrpHdr>

1.1 <MsgId>SDD20150225.0001</MsgId>

1.2 <CreDtTm>2015-02-25T13:31:00</CreDtTm>

1.4 <NbOfTx>3</NbOfTx>

1.5 <CtrlSum>4100.00</CtrlSum>

1.6 <InItgPty>

1.7 <Nm>Primatelj d.d.</Nm>

1.9 <Id>

1.10 <OrgId>

1.10 <Othr>

1.10 <Id>29524210204</Id>

1.10 </Othr>

1.10 </OrgId>

1.9 </Id>

1.6 </InitgPty>

1.0 </GrpHdr>

2.0 <PmtInf>

2.1 < PmtInflId>**grupa naloga1**</PmtInflId>

2.2 <PmtMtd>**DD**</PmtMtd>

2.3 <BtchBookg>**FALSE**</BtchBookg>

2.4 <NbOfTx>**2**</NbOfTx>

2.5 <CtrlSum>**2100.00**</CtrlSum>

2.6 <PmtTpInf>

2.8 <SvcLvl>

2.9 <Cd>**SEPA**</Cd>

2.8 </SvcLvl>

2.11 <LclInstrm>

2.12 <Cd>**CORE**</Cd>

2.11 </LclInstrm>

2.14 <SeqTp>**FRST**</SeqTp>

2.15 <CtgyPurp>

2.15 <Cd>**SUPP**</Cd>

2.15 </CtgyPurp>

2.6 </PmtTpInf>

2.16 <ReqdColltbDt>**2015-02-27**</ReqdColltbDt>

2.17 <Cdr>

2.18 <Nm>**Primatelj d.d.**</Nm>

2.19 <PstlAdr>

2.28 <Ctry>**HR**</Ctry>

2.29 <AdrLine>**Ulica 1**</AdrLine>

2.29 <AdrLine>**10000 ZAGREB**</AdrLine>

2.19 </PstlAdr>

2.17 </Cdr>

2.33 <CdrAcct>

2.34 <Id>

2.34 <IBAN>**HRXX222222211111111111**</IBAN>

2.34 </Id>

2.33 </CdtrAcct>

2.38 <CdtrAgt>

2.39 <FinInstnId>

2.44 <Othr>

2.45 <Id>**NOTPROVIDED**</Id>

2.44 </Othr>

2.39 </FinInstnId>

2.38 </CdtrAgt>

2.50 <UltmtCdtr>

2.51 <Nm>**Krajnji primatelj**</Nm>

2.53 <Id>

2.54 <OrgId>

2.54 <Othr>

2.54 <Id>**9999999991**</Id>

2.54 </Othr>

2.54 </OrgId>

2.53 </Id>

2.50 </UltmtCdtr>

2.58 <ChrgBr>**SLEV**</ChrgBr>

2.61 <CdtrSchmeld>

2.64 <Id>

2.66 <PrvtId>

2.68 <Othr>

2.68 <Id>**HRXXZZZ8888888888**</Id>

2.68 <SchmeNm>

2.68 <Prtry>**SEPA**</Prtry>

2.68 </SchmeNm>

2.68 </Othr>

2.66 </PrvtId>

2.64 </Id>

2.61 </CdtrSchmeld>

2.71 <DrctDbtTxInf>

2.72 <PmtId>

2.73 <InstrId>**12345**</InstrId>

2.74 <EndToEndId>**HR0233**</EndToEndId>

2.72 </PmtId>

2.76 <InstdAmt Ccy="HRK">**1000.00**</InstdAmt>

2.78 <DrctDbtTx>

2.79 <MndtRltdInf>

2.80 <MndtId>**Suglasnost 1111**</MndtId>

2.81 <DtOfSgntr>**2014-02-04**</DtOfSgntr>

2.82 <AmdmntInd>**FALSE**</AmdmntInd>

2.79 </MndtRltdInf>

2.78 </DrctDbtTx>

2.127 <DbtrAgt>

2.128 <FinInstnId>

2.133 <Othr>

2.134 <Id>**NOTPROVIDED**</Id>

2.133 </Othr>

2.128 </FinInstnId>

2.127 </DbtrAgt>

2.139 <Dbtr>

2.140 <Nm>**Platitelj potrošač 1**</Nm>

2.141 <PstlAdr>

2.150 <Ctry>**HR**</Ctry>

2.151 <AdrLine>**Ulica 77**</AdrLine>

2.151 <AdrLine>**10000 ZAGREB**</AdrLine>

2.150 </PstlAdr>

2.152 <Id>

2.154 <PrvtId>

2.154 <Othr>

2.154 <Id>11111111119</Id>

2.154 </Othr>

2.154 </PrvtId>

2.152 </Id>

2.139 </Dbtr>

2.157 <DbtrAcct>

2.157 <Id>

2.157 <IBAN>HRXY33333222222222</IBAN>

2.157 </Id>

2.157 </DbtrAcct>

2.158 <UltmtDbtr>

2.159 <Nm>Stvarni dužnik 1</Nm>

2.161 <Id>

2.163 <PrvtId>

2.163 <Othr>

2.163 <Id>2222222223</Id>

2.163 </Othr>

2.163 </PrvtId>

2.161 </Id>

2.158 </UltmtDbtr>

2.167 <Purp>

2.168 <Cd>PHON</Cd>

2.167 </Purp>

2.173 <RmtInf>

2.175 <Strd>

2.178 <CtrRefInf>

2.179 <Tp>

2.180 <CdOrPrtry>

2.181 <Cd>**SCOR**</Cd>

2.180 </CdOrPrtry>

2.179 </Tp>

2.184 <Ref>**HR01000054366-022014-7**</Ref>

2.178 </CdrRefInf>

2.187 <AddtlRmtInf>**RAČUN 0054366022014**</AddtlRmtInf>

2.175 </Strd>

2.173 </RmtInf>

2.71 </DrctDbtTxInf>

2.71 <DrctDbtTxInf>

2.72 <PmtId>

2.73 <InstrId>**12346**</InstrId>

2.74 <EndToEndId>**HR0234**</EndToEndId>

2.72 </PmtId>

2.76 <InstdAmt Ccy="HRK">**1100.00**</InstdAmt>

2.78 <DrctDbtTx>

2.79 <MndtRltdInf>

2.80 <MndtId>**Suglasnost 2222**</MndtId>

2.81 <DtOfSgntr>**2014-03-06**</DtOfSgntr>

2.82 <AmdmntInd>**true**</AmdmntInd>

2.83 <AmdmntInfDtls>

2.99 <OrgnDbtrAgt>

2.99 <FinInstnId>

2.99 <Othr>

2.99 <Id>**Promijenjeni PPU**</Id>

2.99 </Othr>

2.99 </FinInstnId>

2.99 </OrgnDbtrAgt>

2.83 </AmdmntInfDtls>

2.79 </MndtRltdInf>

2.78 </DrctDbtTx>

2.127 <DbtrAgt>
 2.128 <FinInstnId>
 2.133 <Othr>
 2.134 <Id>**NOTPROVIDED**</Id>
 2.133 </Othr>
 2.128 </FinInstnId>
 2.127 </DbtrAgt>
 2.139 <Dbtr>
 2.140 <Nm>**Platitelj potrošač 2**</Nm>
 2.141 <PstlAdr>
 2.150 <Ctry>**HR**</Ctry>
 2.151 <AdrLine>**Ulica 222**</AdrLine>
 2.151 <AdrLine>**10000 ZAGREB**</AdrLine>
 2.141 </PstlAdr>
 2.152 <Id>
 2.154 <PrvtId>
 2.154 <Othr>
 2.154 <Id>**11111111222**</Id>
 2.154 </Othr>
 2.154 </PrvtId>
 2.152 </Id>
 2.139 </Dbtr>
 2.157 <DbtrAcct>
 2.157 <Id>
 2.157 <IBAN>**HRYX2222224444444444**</IBAN>
 2.157 </Id>
 2.157 </DbtrAcct>
 2.167 <Purp>
 2.168 <Cd>**PHON**</Cd>
 2.167 </Purp>

2.173 <RmtInf>

2.175 <Strd>

2.178 <CdtrRefInf>

2.179 <Tp>

2.180 <CdOrPrtry>

2.181 <Cd>**SCOR**</Cd>

2.180 </CdOrPrtry>

2.179 </Tp>

2.184 <Ref>**HR01000055543-062014-7**</Ref>

2.178 </CdtrRefInf>

2.187 <AddtlRmtInf>**RAČUN 00555430062014**</AddtlRmtInf>

2.175 </Strd>

2.173 </RmtInf>

2.71 </DrctDbtTxInf>

2.0 </PmtInf>

2.0 <PmtInf>

2.1 < PmtInflId>**grupa naloga 2**</PmtInflId>

2.2 <PmtMtd>**DD**</PmtMtd>

2.3 <BtchBookg>**FALSE**</BtchBookg>

2.4 <NbOfTx>**1**</NbOfTx>

2.5 <CtrlSum>**2000.00**</CtrlSum>

2.6 <PmtTpInf>

2.8 <SvcLvl>

2.9 <Cd>**SEPA**</Cd>

2.8 </SvcLvl>

2.11 <LclInstrm>

2.12 <Cd>**CORE**</Cd>

2.11 </LclInstrm>

2.14 <SeqTp>**RCUR**</SeqTp>

2.15 <CtgyPurp>

2.15 <Cd>**SUPP**</Cd>

2.15 </CtgyPurp>

2.6 </PmtTpInf>

2.16 <ReqdColltbDt>**2015-03-02**</ReqdColltbDt>

2.17 <Cdtr>

2.18 <Nm>**Primatelj d.d.**</Nm>

2.19 <PstlAdr>

2.28 <Ctry>**HR**</Ctry>

2.29 <AdrLine>**Ulica 1**</AdrLine>

2.29 <AdrLine>**10000 ZAGREB**</AdrLine>

2.19 </PstlAdr>

2.17 </Cdtr>

2.33 <CdtrAcct>

2.34 <Id>

2.34 <IBAN>**HRXX2222221111111111**</IBAN>

2.34 </Id>

2.33 </CdtrAcct>

2.38 <CdtrAgt>

2.39 <FinInstnId>

2.44 <Othr>

2.45 <Id>**NOTPROVIDED**</Id>

2.44 </Othr>

2.39 </FinInstnId>

2.38 </CdtrAgt>

2.58 <ChrgBr>**SLEV**</ChrgBr>

2.71 <DrctDbtTxInf>

2.72 <PmtId>

2.73 <InstrId>**12347**</InstrId>

2.74 <EndToEndId>**HR0235**</EndToEndId>

2.72 </PmtId>

2.76 <InstdAmt Ccy="HRK">**2000.00**</InstdAmt>

2.78 <DrctDbtTx>

2.79 <MndtRltdInf>

2.80 <MndtId>**Suglasnost 4444**</MndtId>

2.81 <DtOfSgntr>**2013-12-10**</DtOfSgntr>

2.82 <AmdmntInd>**FALSE**</AmdmntInd>

2.79 </MndtRltdInf>

2.107 <CdtrSchmeld>

2.110 <Id>

2.112 <PrvtId>

2.114 <Othr>

2.114 <Id>**HRXXZZZ888888888888**</Id>

2.114 <SchmeNm>

2.114 <Prtry>**SEPA**</Prtry>

2.114 </SchmeNm>

2.114 </Othr>

2.112 </PrvtId>

2.110 </Id>

2.107 </CdtrSchmeld>

2.78 </DrctDbtTx>

2.127 <DbtrAgt>

2.128 <FinInstnId>

2.133 <Othr>

2.134 <Id>**NOTPROVIDED**</Id>

2.133 </Othr>

2.128 </FinInstnId>

2.127 </DbtrAgt>

2.139 <Dbtr>

2.140 <Nm>**Platitelj potrošač 3**</Nm>

2.141 <PstlAdr>

2.150 <Ctry>**HR**</Ctry>

2.151 <AdrLine>**Ulica 789**</AdrLine>

2.151 <AdrLine>**10000 ZAGREB**</AdrLine>

2.141 </PstlAdr>

2.152 <Id>

2.154 <PrvtId>

2.154 <Othr>

2.154 <Id>**11111222222**</Id>

2.154 </Othr>

2.154 </PrvtId>

2.152 </Id>

2.139 </Dbtr>

2.157 <DbtrAcct>

2.157 <Id>

2.157 <IBAN>**HRXY7777772222222222**</IBAN>

2.157 </Id>

2.157 </DbtrAcct>

2.167 <Purp>

2.168 <Cd>**PHON**</Cd>

2.167 </Purp>

2.173 <RmtInf>

2.175 <Strd>

2.178 <CdtrRefInf>

2.179 <Tp>

2.180 <CdOrPrtry>

2.181 <Cd>**SCOR**</Cd>

2.180 </CdOrPrtry>

2.179 </Tp>

2.184 <Ref>**HR01000054370-022014-7**</Ref>

2.178 </CdtrRefInf>

2.187 <AddtlRmtInf>**RAČUN 0054370022014**</AddtlRmtInf>
2.175 </Strd>
2.173 </RmtInf>
2.71 </DrctDbtTxInf>
2.0 </PmtInf>
</CstmrDrctDbtInitn>
</Document>